

 **Generalitat de Catalunya**  
Departament d'Empresa i Treball  
**Direcció General d'Indústria**  
Sub-direcció General de Seguretat Industrial  
Servei d'Automòbils, Metrologia i Productes  
Secció de Metrologia

**RENAULT ESPAÑA COMERCIAL, S.A.**  
Carretera de Madrid, km 185  
47008 VALLADOLID  
(Valladolid)

**ASUNTO:** Preinstalación de aparatos taxímetros en vehículos automóviles.  
Marca DACIA, gama JOGGER, tipo DJF.

Vista su entrada de documentos, de 26 de julio de 2022, les comunicamos que no vemos ningún inconveniente en que se lleve a cabo el sistema de preinstalación de aparatos taxímetros con señal analógica en los vehículos marca DACIA, gama JOGGER, tipo DJF, con cualquier tipo de motorización y caja de cambios.

Según consta en la documentación aportada, estos vehículos tomarán la señal taquimétrica del cable 47F que se localiza en el pin 12 del conector 247 ubicado en el cuadro de instrumentos.

La entidad RENAULT ESPAÑA COMERCIAL, S.A., deberá facilitar el nuevo esquema de preinstalación de aparatos taxímetros en los concesionarios oficiales DACIA, y facilitará el esquema de preinstalación para el conexionado de los aparatos taxímetros a las entidades reparadoras – instaladoras de aparatos taxímetros.

Les informamos que nuestro Servicio facilitará una copia del nuevo esquema a los responsables técnicos de las entidades de inspección técnica de vehículos, como Organismos autorizados de Verificación Metrológica de aparatos taxímetros.

Atentamente,

Esteve Aguilar Ramos

Jefe del Servicio de Automóviles, Metrología y Productos

**Anexo:** Memoria descriptiva de la preinstalación de aparatos taxímetros de los vehículos marca DACIA, gama JOGGER, tipo DJF.

Districte Administratiu  
Carrer del Foc, núm.57  
08038 Barcelona



Doc. original signat per:  
ESTEBAN AGUILAR RAMOS  
01/09/2022

Document electrònic garantit amb signatura electrònica. Podeu verificar la seva integritat al web [csv.gencat.cat](http://csv.gencat.cat) fins al 01/09/2025

Original electrònic / Còpia electrònica autèntica

CODI SEGUR DE VERIFICACIÓ



07NKD50OF0X08T6ZXBUQ3S4GDU8XQR15

Data creació còpia:  
01/09/2022 09:59:41

Pàgina 1 de 61

<b>DACIA</b>	PROTOCOLO DE INSTALACIÓN DE TAXÍMETROS Tipo: DJF MODELO: DACIA JOGGER	Rev. 00
--------------	---	---------

# DACIA

## PROTOCOLO DE INSTALACIÓN DE TAXÍMETROS

VEHÍCULO: DACIA JOGGER (DJF)

Modelos:

Tipo	Modelo	Variante / Versión	Motor	Combustible	Potencia	Cambio	Parte fija N° VIN
DJF	JOGGER	Todas	Todos	Todos	Todos	Todos	UU1DJF

Fdo: José Luis García Sanz  
Responsable de Homologaciones  
RENAULT ESPAÑA COMERCIAL, S.A.

Rev. 00 – Mayo 2022



Doc. original signat per:  
ESTEBAN AGUILAR RAMOS  
01/09/2022

Document electrònic garantit amb signatura electrònica. Podeu verificar la seva integritat al web [csv.gencat.cat](http://csv.gencat.cat) fins al 01/09/2025

Original electrònic / Còpia electrònica autèntica

CODI SEGUR DE VERIFICACIÓ



07NKD500F0X08T6ZXBUQ3S4GDU8XQR15

Data creació còpia:  
01/09/2022 09:59:41

Pàgina 2 de 61

<b>DACIA</b>	PROTOCOLO DE INSTALACIÓN DE TAXÍMETROS Tipo: <b>DJF</b> MODELO: <b>DACIA JOGGER</b>	Rev. 00 1/7
--------------	---	----------------

## ÍNDICE

1.	OBJETO DEL ESTUDIO	2
2.	CARACTERÍSTICAS DEL VEHÍCULO	2
3.	PREINSTALACIÓN DEL CONCESIONARIO	2
3.1	ELEMENTOS UTILIZADOS	2
3.1.1	MANGUERA BLINDADA DE SEÑAL	2
3.1.2	PRECINTOS	3
3.2	TOMA DE SEÑAL	4
3.3	TOMA DE ALIMENTACIÓN	4
4.	INSTALACIÓN DE LOS TALLERES AUTORIZADOS	5
4.1	CAJA ADAPTADORA DE SEÑAL	5
4.2	TAXÍMETROS	5
4.3	IMPRESORAS	7
4.4	MÓDULO TARIFARIO	7
4.5	ACCESORIOS	7
4.5.1	MÓDULO DE EMERGENCIAS	7
4.5.2	EMISORA DE RADIO	7
4.5.3	OTROS ACCESORIOS	7

ANEXO A: PREINSTALACIÓN DEL CONCESIONARIO

ANEXO B: PROTOCOLO INSTALADOR TAXÍMETRO

Rev. 00 – Mayo 2022



Doc. original signat per:  
ESTEBAN AGUILAR RAMOS  
01/09/2022

Document electrònic garantit amb signatura electrònica. Podeu verificar la seva integritat al web [csv.gencat.cat](http://csv.gencat.cat) fins al 01/09/2025

Original electrònic / Còpia electrònica autèntica

CODI SEGUR DE VERIFICACIÓ



07NKD500F0X08T6ZXBUQ3S4GDU8XQR15

Data creació còpia:  
01/09/2022 09:59:41

Pàgina 3 de 61

<b>DACIA</b>	PROTOCOLO DE INSTALACIÓN DE TAXÍMETROS Tipo: <b>DJF</b> MODELO: <b>DACIA JOGGER</b>	Rev. 00 2/7
--------------	---	----------------

1. **OBJETO DEL ESTUDIO**

El presente informe técnico define la preinstalación de taxímetros del fabricante y las directrices de la instalación de los taxímetros por los talleres autorizados para el vehículo **DACIA JOGGER (tipo: DJF)**.

El fabricante se responsabiliza de preparar la toma de señal de velocidad y la toma de alimentación eléctrica de corriente continua 12 V para la posterior instalación del montaje de los componentes que configuran el taxímetro y sus accesorios (caja adaptadora de señal, taxímetro, módulo tarifario etc.).

En el Anexo A se definen todos los pasos necesarios para la preinstalación por parte del taller oficial de Renault/Dacia.

En el Anexo B se define el emplazamiento previsto y el conexionado de los componentes propios de un taxi de acuerdo con las indicaciones del fabricante del vehículo, teniendo que ser observadas siempre las prescripciones establecidas por el Reglamento General de Vehículos (RD2822/1998), y en particular, cuando aplique, de los Reglamentos CEPE/ONU nº10, CEPE/ONU nº21, CEPE/ONU nº46 y Directiva 77/646/CEE y o Reglamento CEPE/ONU nº125.

2. **CARACTERÍSTICAS DEL VEHÍCULO**

Los vehículos cubiertos por el presente protocolo son los vehículos marca **DACIA**, con denominación comercial **DACIA JOGGER**, tipo **DJF**, y contraseña de homologación **e19\*2007/46\*0026**.

3. **PREINSTALACIÓN DEL CONCESIONARIO**

El concesionario debe realizar la preparación de la toma de señal con su correspondiente precintado y la toma de alimentación.

A continuación, se detallan los elementos necesarios para dicha preinstalación y se describe a modo general cómo extraer la señal y la alimentación, así como su precintado.

3.1 **ELEMENTOS UTILIZADOS**

3.1.1 **Manguera blindada de señal**



Rev. 00 – Mayo 2022



Doc. original signat per:  
ESTEBAN AGUILAR RAMOS  
01/09/2022

Document electrònic garantit amb signatura electrònica. Podeu verificar la seva integritat al web [csv.gencat.cat](http://csv.gencat.cat) fins al 01/09/2025

Original electrònic / Còpia electrònica autèntica

CODI SEGUR DE VERIFICACIÓ



07NKD50OF0X08T6ZXBUQ3S4GDU8XQR15

Data creació còpia:  
01/09/2022 09:59:41

Pàgina 4 de 61

<b>DACIA</b>	PROTOCOLO DE INSTALACIÓN DE TAXÍMETROS	Rev. 00
	Tipo: <b>DJF</b> MODELO: <b>DACIA JOGGER</b>	3/7

PIN	COLOR	FUNCIÓN
1	Verde	Señal
2	Rojo	Positivo
3	Azul ó blanco	Oscilador
4	Negro ó marrón	Masa

La manguera lleva en su interior 4 cables: rojo, azul o blanco, verde y negro o marrón de sección 0,25 mm. En opción de que solo se use el cable de señal, se podrá utilizar manguera blindada con un único cable.

La manguera blindada es de VINPLAST TM10 VINKE, con recubrimiento de plástico. Los terminales son dos casquillos remachados de acero F-811 con acabado pavonado y perforados para permitir su precintado mediante alambre corrugado y precinto plástico a caja de conexiones o a la caja adaptadora de impulsos.

### 3.1.2 Precintos

Para las conexiones que deban ser precintadas se utilizará alambre corrugado y precintos de plástico del tipo Roto-Tool / Roto-Seal, similar a la de la siguiente imagen



El alambre corrugado para precinto suele ser de polipropileno y acero inoxidable, con las siguientes características:

- Diámetro total: 0,75 – 0,80 mm
- Diámetro del corrugado: 0,30 mm
- Distancia entre máximos de hélice inferior a 3 mm,
- Diámetro del cable principal interior: 0,45 mm
- Resistencia a tracción: igual o superior a 3.200 kg/cm.



En el precinto de DACIA deberá de constar la numeración: XXXXXXXX, siendo un número correlativo asignado por el concesionario para la identificación de cada instalación efectuada.

Los precintos se situarán en una zona de fácil acceso y visibilidad de cara a futuras inspecciones en la ITV.

Todos los precintos deben de cumplir los requisitos establecidos en el Anexo III del Real Decreto 244/2016, de 3 de junio, por el que se desarrolla la Ley 32/2014, de 22 de diciembre, de Metrología

Rev. 00 – Mayo 2022

	Doc. original signat per: ESTEBAN AGUILAR RAMOS 01/09/2022	Document electrònic garantit amb signatura electrònica. Podeu verificar la seva integritat al web <a href="http://csv.gencat.cat">csv.gencat.cat</a> fins al 01/09/2025	Data creació còpia: 01/09/2022 09:59:41
		Original electrònic / Còpia electrònica autèntica  CODI SEGUR DE VERIFICACIÓ  	Pàgina 5 de 61

07NKD500F0X08T6ZXBUQ3S4GDU8XQR15

	<p>PROTOCOLO DE INSTALACIÓN DE TAXÍMETROS Tipo: <b>DJF</b> MODELO: <b>DACIA JOGGER</b></p>	<p>Rev. 00 4/7</p>
---	--	------------------------

### 3.2 TOMA DE SEÑAL

Punto de toma de la señal:

Se realizará sobre el cable (código de unión 47F), que se localiza en el **pin 12 del cuadro de instrumentos (conector 247)**.

Los datos de la señal (analógica) se corresponden con la velocidad de las ruedas del eje delantero (motriz) del vehículo.

Cableado de toma de señal a la caja adaptadora de señal y conexiones:

La señal se transmite mediante cable corrugado con 4 cables, donde se utilizará **únicamente el cable verde**.

El terminal libre del cable de señal se dejará disponible sobre la caja de fusibles, donde se conectará posteriormente a la caja adaptadora.

Precinto de la toma de señal:

**Se precintará el cuadro de instrumentos** imposibilitando el acceso al conector 247 mediante alambre corrugado y precinto plástico

Para más detalle, ver Anexo A

### 3.3 TOMA DE ALIMENTACIÓN

La alimentación se obtendrá directamente de los bornes de la batería.

La señal de alimentación es de corriente continua y de valor 12 V.

Para la toma de alimentación se utilizará dos cables estándar (color rojo y negro) de sección 1,5 mm, del tipo que se muestra:



Ambos cables irán enfundados en un cable de material plástico autoextinguible.  
Ver Anexos A y B con el detalle de dicha toma de alimentación.

Rev. 00 – Mayo 2022



Doc. original signat per:  
ESTEBAN AGUILAR RAMOS  
01/09/2022

Document electrònic garantit amb signatura electrònica. Podeu verificar la seva integritat al web [csv.gencat.cat](http://csv.gencat.cat) fins al 01/09/2025

Original electrònic / Còpia electrònica autèntica

CODI SEGUR DE VERIFICACIÓ



07NKD500F0X08T6ZXBUQ3S4GDU8XQR15

Data creació còpia:  
01/09/2022 09:59:41

Pàgina 6 de 61

<b>DACIA</b>	PROTOCOLO DE INSTALACIÓN DE TAXÍMETROS Tipo: <b>DJF</b> MODELO: <b>DACIA JOGGER</b>	Rev. 00 5/7
--------------	---	----------------

**4. INSTALACIÓN DE LOS TALLERES AUTORIZADOS**

**4.1 CAJA ADAPTADORA DE SEÑAL**

La caja adaptadora de señal irá situada en el compartimento de la caja de fusibles, cercana al volante en el salpicadero en el lado del conductor.

**4.2 TAXÍMETROS**

Son aptos para instalarse tanto taxímetros de consola sobre salpicadero como taxímetros de retrovisor. Todos ellos pueden disponer de periféricos en caso de no llevarlos integrados, tales como impresoras, lector de tarjetas de crédito, etc.

A continuación, se detalla a modo de ejemplo diferentes tipos de taxímetros instalables.

- **Taxímetros de tablero sin impresora integrada:**



**Taxímetro de tablero simple.** Éste incluye únicamente el monitor. Deben disponer y ser compatibles con impresoras periféricas.



**Taxímetro de tablero con monitor y terminal punto de venta en un solo módulo.** Éstos deben disponer y ser compatibles con impresoras periféricas.

- **Taxímetros de tablero con impresora integrada:**



**Taxímetro de tablero con monitor, impresora y terminal punto de venta en un solo módulo.**



**Taxímetro de tablero con monitor e impresora en un solo módulo.**

Rev. 00 – Mayo 2022



Doc. original signat per:  
ESTEBAN AGUILAR RAMOS  
01/09/2022

Document electrònic garantit amb signatura electrònica. Podeu verificar la seva integritat al web [csv.gencat.cat](http://csv.gencat.cat) fins al 01/09/2025

Original electrònic / Còpia electrònica autèntica

CODI SEGUR DE VERIFICACIÓ



07NKD50F0X08T6ZXBUQ3S4GDU8XQR15

Data creació còpia:  
01/09/2022 09:59:41

Pàgina 7 de 61

<b>DACIA</b>	PROTOCOLO DE INSTALACIÓN DE TAXÍMETROS Tipo: <b>DJF</b> MODELO: <b>DACIA JOGGER</b>	Rev. 00 6/7
--------------	---	----------------



**Taxímetro de tablero con monitor, impresora y terminal punto de venta** en un solo módulo. Este tipo de taxímetro incluye otro **módulo** que corresponde al de **emergencias** y en el que se integra la caja adaptadora de señal.

- **Taxímetros de espejo**



**Taxímetro de espejo reemplazando o superpuesto al espejo retrovisor original del vehículo.** Éstos deben poder ser instalados en el mismo soporte del espejo original, y deberán ser compatibles con impresoras periféricas.

En el caso de llevar impresora integrada, tendrán que instalarse siempre sobre el soporte provisto por el fabricante del taxímetro de espejo e incluido en la homologación de este, en el mismo punto previsto para el soporte del espejo original.

Todos ellos tendrán que cumplir con la siguiente reglamentación:

- **Reglamento CEPE/ONU n° 10** de la Comisión Económica de las Naciones Unidas para Europa (CEPE) relativa a las prescripciones uniformes relativas a la homologación de los vehículos en lo que concierne a su **compatibilidad electromagnética**, respetando las prescripciones establecidas por la **serie 03** de enmiendas o posterior.
- En el caso de **taxímetros de espejo**, **Reglamento CEPE/ONU n° 46**, de la Comisión Económica para Europa (CEPE) de las Naciones Unidas, sobre las prescripciones uniformes sobre la homologación de los dispositivos de visión indirecta y los vehículos de motor en lo referente a la instalación de dichos dispositivos, respetando lo establecido la **serie 02** de enmiendas o posterior.
- **Orden ICT/155/2020**, de 7 de febrero, por la que se regula el control metrológico del Estado de determinados instrumentos de medida.

Además, el taxímetro y su instalación deberán de cumplir con las prescripciones técnicas dispuestas en el Reglamento CEPE/ONU n° 21, en lo relativo al acondicionamiento interior de los vehículos automóviles.

Rev. 00 – Mayo 2022



Doc. original signat per:  
ESTEBAN AGUILAR RAMOS  
01/09/2022

Document electrònic garantit amb signatura electrònica. Podeu verificar la seva integritat al web [csv.gencat.cat](http://csv.gencat.cat) fins al 01/09/2025

Original electrònic / Còpia electrònica autèntica

CODI SEGUR DE VERIFICACIÓ



07NKD500F0X08T6ZXBUQ3S4GDU8XQR15

Data creació còpia:  
01/09/2022 09:59:41

Pàgina 8 de 61



<b>DACIA</b>	PROTOCOLO DE INSTALACIÓN DE TAXÍMETROS Tipo: <b>DJF</b> MODELO: <b>DACIA JOGGER</b>	Rev. 00 7/7
--------------	---	----------------

**4.3 IMPRESORAS**

Para los taxímetros que no dispongan de impresora integrada, ésta irá dispuesta en el extremo izquierdo delantero del interior del habitáculo, junto al marco del parabrisas (ver Anexo B).

Las impresoras deberán cumplir con el **Reglamento CEPE/ONU nº 10** de la Comisión Económica de las Naciones Unidas para Europa (CEPE) relativa a las prescripciones uniformes relativas a la homologación de los vehículos en lo que concierne a su compatibilidad electromagnética, respetando las prescripciones establecidas la **serie 03** de enmiendas o posterior.

**4.4 MÓDULO TARIFARIO**

La ubicación del módulo tarifario y su sistema de fijación dependerá de las prescripciones de la Comunidad Autónoma donde se vaya a prestar servicio de taxi. Las ubicaciones inicialmente previstas son atornillado y centrado sobre el eje longitudinal del vehículo, a una distancia de **500 mm del parabrisas**, o en opción, mediante placa imantada desplazado a la derecha a unos 200 mm del eje longitudinal del vehículo y a la misma distancia del parabrisas del caso anterior.

En caso de centrado y atornillado, el cable de alimentación del módulo discurrirá por el interior del montante lateral izquierdo del parabrisas hasta la caja adaptadora de señal. En caso de lateral e imantado, se pasará por el vierteaguas del marco lateral derecho del parabrisas hasta la caja de adaptación de señal.

Todos los módulos instalados deberán cumplir con el **Reglamento CEPE/ONU nº 10** de la Comisión Económica de las Naciones Unidas para Europa (CEPE) relativa a las prescripciones uniformes relativas a la homologación de los vehículos en lo que concierne a su compatibilidad electromagnética, respetando las prescripciones establecidas establecidas la **serie 03** de enmiendas o posterior.

Para más detalle, ver Anexo B.

**4.5 ACCESORIOS**

**4.5.1 Módulo de emergencias**

El módulo de emergencias en su caso irá situado en la guantera derecha del salpicadero o bajo la misma, dependiendo del tamaño del dispositivo (ver Anexo B)

**4.5.2 Emisora de radio**

La emisora de radio en su caso irá situada en el portaobjetos delantero de la consola central del salpicadero, frente a la palanca de la caja de cambios (ver Anexo B)

**4.5.3 Otros accesorios**

Se admitirá la instalación de otros accesorios periféricos del taxímetro (p.e.- dispositivos GPS) siempre y cuando, en su caso, estén sujetos y también homologados con el Reglamento CEPE/ONU nº 10 según la serie 03 de enmiendas o posterior, y su instalación respete las prescripciones del Reglamento CEPE/ONU nº 21 relativo al acondicionamiento interior de los vehículos automóviles.

Rev. 00 – Mayo 2022

	Doc. original signat per: ESTEBAN AGUILAR RAMOS 01/09/2022	Document electrònic garantit amb signatura electrònica. Podeu verificar la seva integritat al web csv.gencat.cat fins al 01/09/2025	Data creació còpia: 01/09/2022 09:59:41
	Original electrònic / Còpia electrònica autèntica  <b>CODI SEGUR DE VERIFICACIÓ</b>  		Pàgina 9 de 61
		07NKD50OF0X08T6ZXBUQ3S4GDU8XQRI5	

<b>DACIA</b>	PROTOCOLO DE INSTALACIÓN DE TAXÍMETROS Tipo: <b>DJF</b> MODELO: <b>DACIA JOGGER</b>	ANEXO A Rev. 00 1/8
--------------	---	---------------------------

**ANEXO A:**  
**PREINSTALACIÓN DEL CONCESIONARIO**

Rev. 00 – Mayo 2022



Doc. original signat per:  
ESTEBAN AGUILAR RAMOS  
01/09/2022

Document electrònic garantit amb signatura electrònica. Podeu verificar la seva integritat al  
web [csv.gencat.cat](http://csv.gencat.cat) fins al 01/09/2025

Original electrònic / Còpia electrònica autèntica

CODI SEGUR DE VERIFICACIÓ



07NKD50OF0X08T6ZXBUQ3S4GDU8XQR15

Data creació còpia:  
01/09/2022 09:59:41

Pàgina 10 de 61

**DACIA**

PROTOCOLO DE INSTALACIÓN DE TAXÍMETROS

Tipo: **DJF**  
MODELO: **DACIA JOGGER**

ANEXO A  
Rev. 00  
2/8

**A. PREINSTALACIÓN DEL CONCESIONARIO**

**1. EMPLAZAMIENTO DE LOS ELEMENTOS SUJETOS A INTERVENCIÓN**

La señal de velocidad (analógica) se tomará en el **conector 247** situado detrás del cuadro de instrumentos, sobre el cable (código de unión 47F) localizado en la **vía nº 12** de dicho conector.

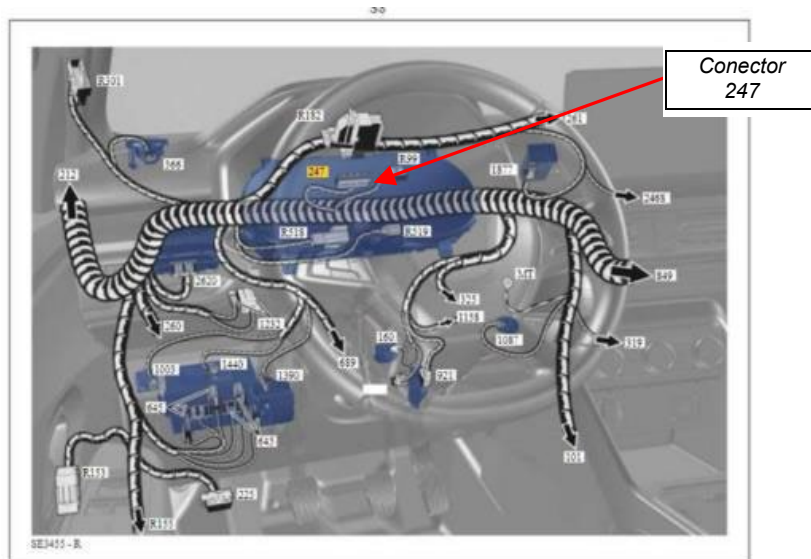

*Fig. 1.1. Esquema general de conectores, zona conductor*

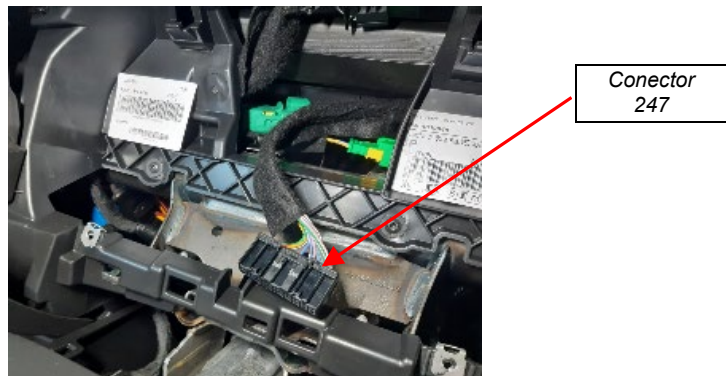

*Fig. 1.2. Vista del conector 247 con el cuadro de instrumentos desmontado*

Rev. 00 – Mayo 2022



Doc. original signat per:  
ESTEBAN AGUILAR RAMOS  
01/09/2022

Document electrònic garantit amb signatura electrònica. Podeu verificar la seva integritat al web [csv.gencat.cat](http://csv.gencat.cat) fins al 01/09/2025

Original electrònic / Còpia electrònica autèntica

CODI SEGUR DE VERIFICACIÓ



07NKD500F0X08T6ZXBUQ3S4GDU8XQR15

Data creació còpia:  
01/09/2022 09:59:41

Pàgina 11 de 61

<b>DACIA</b>	PROTOCOLO DE INSTALACIÓN DE TAXÍMETROS	ANEXO A
	Tipo: DJF	Rev. 00
	MODELO: DACIA JOGGER	3/8

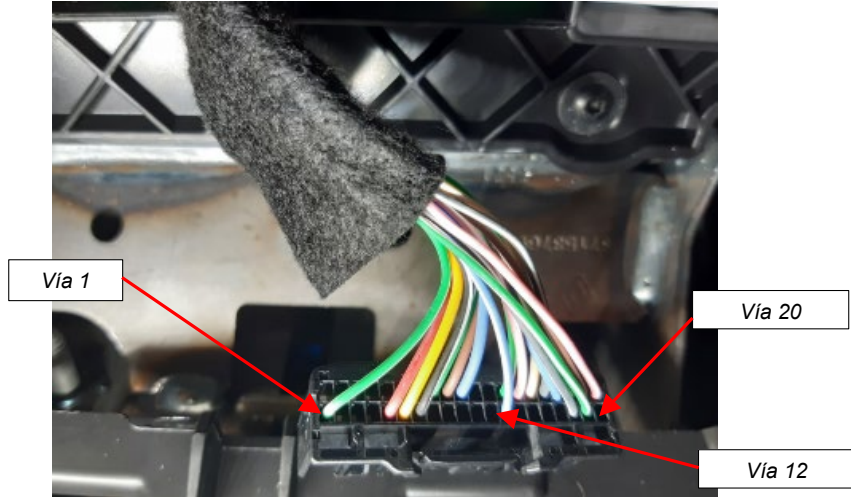

Fig. 1.3. Vista del conector 247 del cuadro de instrumentos

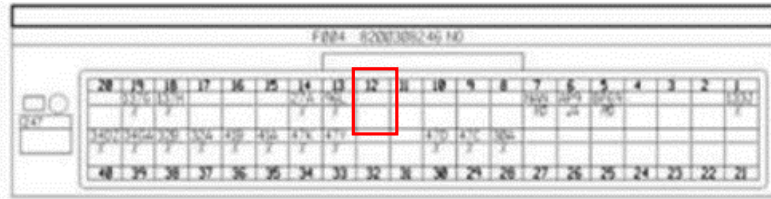

Fig. 1.4. Detalle numeración de pines o vías del conector 247

Rev. 00 – Mayo 2022



Doc. original signat per:  
ESTEBAN AGUILAR RAMOS  
01/09/2022

Document electrònic garantit amb signatura electrònica. Podeu verificar la seva integritat al web [csv.gencat.cat](http://csv.gencat.cat) fins al 01/09/2025

Original electrònic / Còpia electrònica autèntica

CODI SEGUR DE VERIFICACIÓ



07NKD500F0X08T6ZXBUQ3S4GDU8XQR15

Data creació còpia:  
01/09/2022 09:59:41

Pàgina 12 de 61

**DACIA**

PROTOCOLO DE INSTALACIÓN DE TAXÍMETROS

Tipo: **DJF**  
MODELO: **DACIA JOGGER**

ANEXO A

Rev. 00  
4/8

**2. TOMA DE SEÑAL**

El cable de señal para el taxímetro se tomará conectando el cable de señal a la **vía 12 del conector 247 del cuadro de instrumentos**

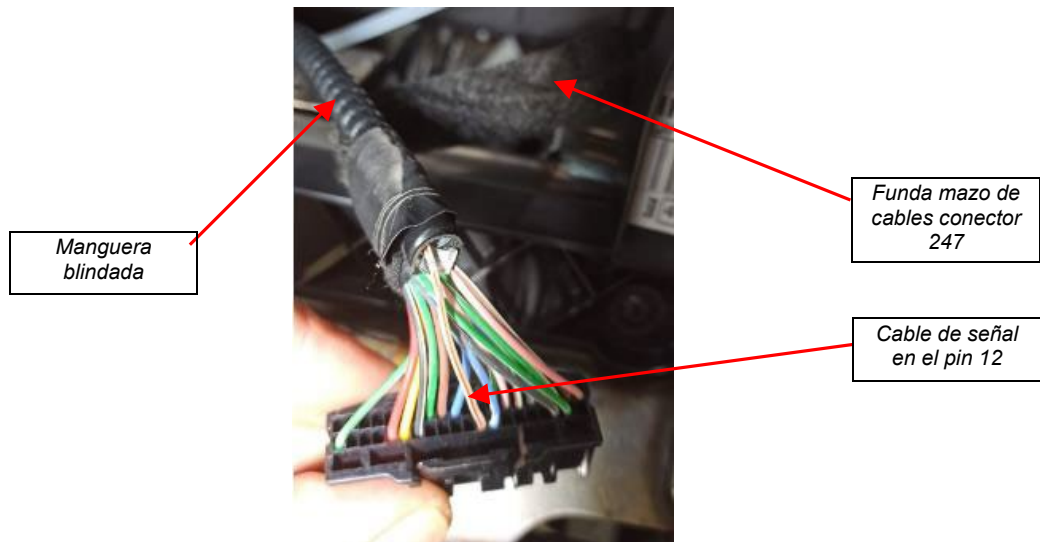

Fig. 2.1. Imagen de la conexión del cable señal en la vía 12 del conector 247

El cable de señal se enfundará en la manguera blindada, y la terminación se embridará con cinta adhesiva al mazo de cables del conector para impedir su desmontaje.

El extremo libre de la manguera se pasará por el agujero previsto a la parte posterior del cuadro, y se guiará hasta el compartimento de la caja de fusibles de la parte izquierda del salpicadero, dejándolo a disposición del taller autorizado de taxímetros.



Fig. 2.2. Detalle paso de manguera blindada a la zona posterior del cuadro desde el conector 247

Rev. 00 – Mayo 2022



Doc. original signat per:  
ESTEBAN AGUILAR RAMOS  
01/09/2022

Document electrònic garantit amb signatura electrònica. Podeu verificar la seva integritat al web [csv.gencat.cat](http://csv.gencat.cat) fins al 01/09/2025

Original electrònic / Còpia electrònica autèntica

CODI SEGUR DE VERIFICACIÓ



07NKD50OF0X08T6ZXBUQ3S4GDU8XQR15

Data creació còpia:  
01/09/2022 09:59:41

Pàgina 13 de 61

**DACIA**

PROTOCOLO DE INSTALACIÓN DE TAXÍMETROS

Tipo: **DJF**  
MODELO: **DACIA JOGGER**

ANEXO A

Rev. 00  
5/8

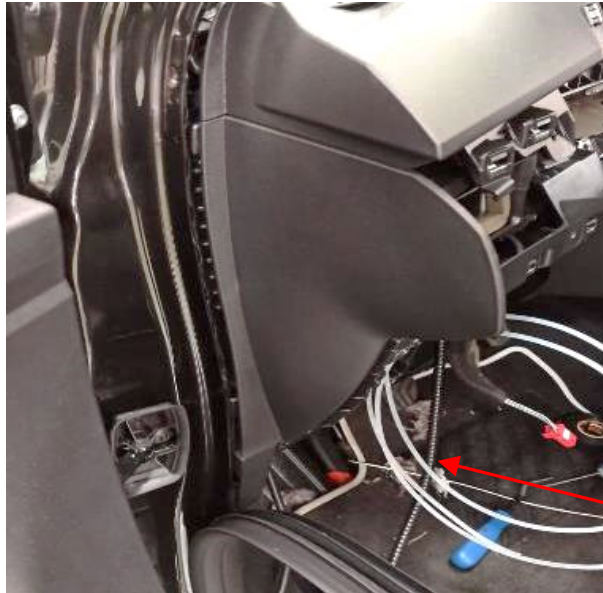

Manguera  
con cable de  
señal

*Fig. 2.3. Detalle del extremo libre de la manguera en la caja de fusibles.*

Se procederá a precintar el cuadro de instrumentos mediante alambre corrugado y precinto plástico. Para ello se desmontará el embellecedor del cuadro, y se pasará alambre corrugado por dos taladros realizados en el lado izquierdo, junto a la presilla de sujeción:



Taladros para  
paso del alambre  
de precinto

*Fig. 2.4. Identificación del punto de amarre del alambre del precinto.*

Rev. 00 – Mayo 2022



Doc. original signat per:  
ESTEBAN AGUILAR RAMOS  
01/09/2022

Document electrònic garantit amb signatura electrònica. Podeu verificar la seva integritat al web [csv.gencat.cat](http://csv.gencat.cat) fins al 01/09/2025

Original electrònic / Còpia electrònica autèntica

CODI SEGUR DE VERIFICACIÓ



07NKD500F0X08T6ZXBUQ3S4GDU8XQR15

Data creació còpia:  
01/09/2022 09:59:41

Pàgina 14 de 61

**DACIA**

PROTOCOLO DE INSTALACIÓN DE TAXÍMETROS

Tipo: **DJF**  
MODELO: **DACIA JOGGER**

ANEXO A

Rev. 00  
6/8

Se realizará un taladro de 0,25 mm en el marco embellecedor del cuadro a la altura del tornillo anterior, y se pasará por el mismo los extremos libres del alambre corrugado, tensando el alambre una vez posicionado de nuevo el marco sobre el cuadro, procediendo a colocar un precinto plástico enrasado sobre los alambres salientes del marco, impidiendo de esta manera el desmontaje y el acceso al punto de conexión de la señal sin romper el precinto.

Taladro para paso  
del alambre de  
precinto



Fig. 2.5. Identificación de los taladros para el paso de alambre de precinto.

Precinto del  
concesionario



Fig. 2.6. Vista final del montaje precintado

Todos los precintos deben de cumplir los requisitos establecidos en el Anexo III del Real Decreto 244/2016, de 3 de junio, por el que se desarrolla la Ley 32/2014, de 22 de diciembre, de Metrología.

Rev. 00 – Mayo 2022



Doc. original signat per:  
ESTEBAN AGUILAR RAMOS  
01/09/2022

Document electrònic garantit amb signatura electrònica. Podeu verificar la seva integritat al web [csv.gencat.cat](http://csv.gencat.cat) fins al 01/09/2025

Original electrònic / Còpia electrònica autèntica

CODI SEGUR DE VERIFICACIÓ



07NKD500F0X08T6ZXBUQ3S4GDU8XQR15

Data creació còpia:  
01/09/2022 09:59:41

Pàgina 15 de 61

<b>DACIA</b>	PROTOCOLO DE INSTALACIÓN DE TAXÍMETROS	ANEXO A
	Tipo: DJF	Rev. 00
	MODELO: DACIA JOGGER	7/8

**3. TOMA DE ALIMENTACIÓN**

La alimentación se tomará directamente de los bornes de la **batería**.

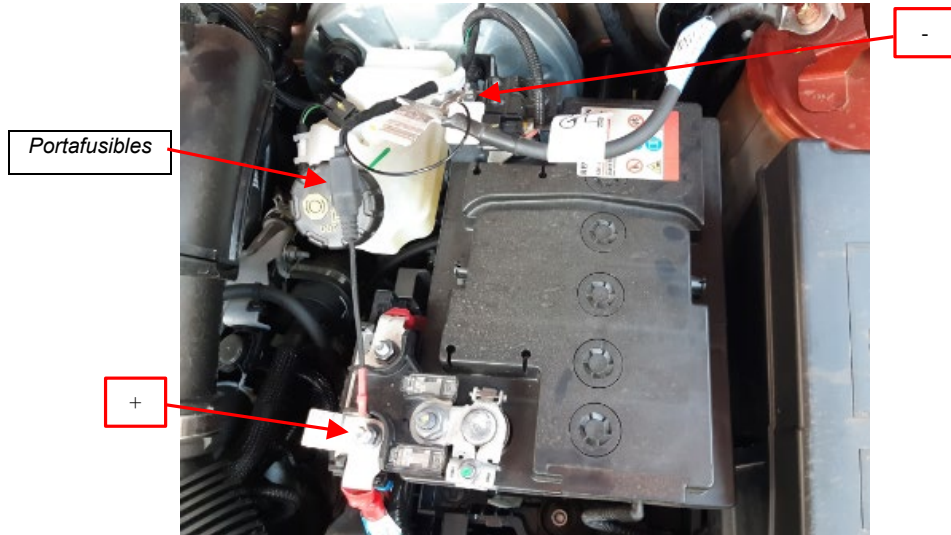

*Fig. 3.1. Esquema de la batería.*

Los cables de alimentación se dejarán en el compartimento motor para que el instalador proteja la alimentación sobre el positivo con un fusible de capacidad adecuada para el consumo previsto de los elementos que consituyen su instalación aguas abajo. En caso de no conocer los valores de consumo, se recomienda la utilización de un fusible de 25A.

Esta misma operación puede ser realizada por el taller instalador de taxímetros, en cuyo caso determinará la capacidad más adecuada del fusible a instalar.

Rev. 00 – Mayo 2022



Doc. original signat per:  
ESTEBAN AGUILAR RAMOS  
01/09/2022

Document electrònic garantit amb signatura electrònica. Podeu verificar la seva integritat al web [csv.gencat.cat](http://csv.gencat.cat) fins al 01/09/2025

Original electrònic / Còpia electrònica autèntica

CODI SEGUR DE VERIFICACIÓ



07NKD500F0X08T6ZXBUQ3S4GDU8XQR15

Data creació còpia:  
01/09/2022 09:59:41

Pàgina 16 de 61



**DACIA**

PROTOCOLO DE INSTALACIÓN DE TAXÍMETROS

Tipo: **DJF**  
MODELO: **DACIA JOGGER**

ANEXO A

Rev. 00  
8/8

Posteriormente los cables de alimentación se enfundarán en un cable de material plástico autoextinguible y se pasarán al habitáculo por el pasamuros que hay en la caja de aguas a la altura del conductor.

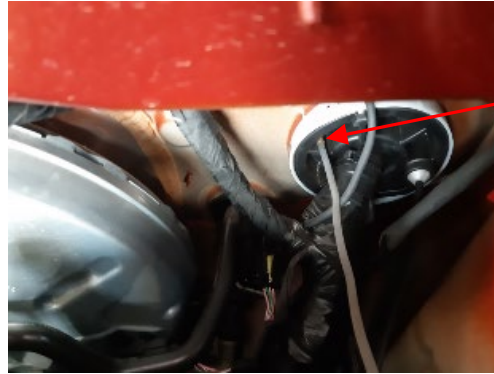

Pasamuros,  
vista motor

Fig. 3.2. Detalle pasamuros, vista compartimento motor

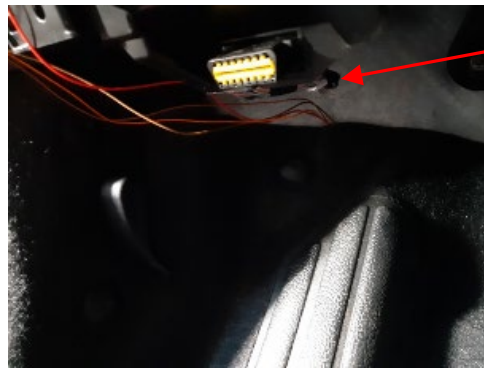

Pasamuros,  
vista habitáculo

Fig. 3.3. Detalle pasamuros, vista habitáculo

La terminación libre se dejará dentro del compartimento de la caja de fusibles junto con la manguera con el cable de señal.

Rev. 00 – Mayo 2022



Doc. original signat per:  
ESTEBAN AGUILAR RAMOS  
01/09/2022

Document electrònic garantit amb signatura electrònica. Podeu verificar la seva integritat al web [csv.gencat.cat](http://csv.gencat.cat) fins al 01/09/2025

Original electrònic / Còpia electrònica autèntica

CODI SEGUR DE VERIFICACIÓ



07NKD500F0X08T6ZXBUQ3S4GDU8XQR15

Data creació còpia:  
01/09/2022 09:59:41

Pàgina 17 de 61

<b>DACIA</b>	PROTOCOLO DE INSTALACIÓN DE TAXÍMETROS Tipo: DJF MODELO: DACIA JOGGER	ANEXO B Rev. 00 1/31
--------------	---	----------------------------

**ANEXO B:**  
**PROTOCOLO INSTALADOR TAXÍMETRO**

Rev. 00 – Mayo 2022



Doc. original signat per:  
ESTEBAN AGUILAR RAMOS  
01/09/2022

Document electrònic garantit amb signatura electrònica. Podeu verificar la seva integritat al  
web [csv.gencat.cat](http://csv.gencat.cat) fins al 01/09/2025

Original electrònic / Còpia electrònica autèntica

CODI SEGUR DE VERIFICACIÓ



07NKD500F0X08T6ZXBUQ3S4GDU8XQR15

Data creació còpia:  
01/09/2022 09:59:41

Pàgina 18 de 61

<b>DACIA</b>	PROTOCOLO DE INSTALACIÓN DE TAXÍMETROS	ANEXO B
	Tipo: DJF	Rev. 00
	MODELO: DACIA JOGGER	2/31

**B. PROTOCOLO INSTALADOR TAXÍMETRO**

**1. ESQUEMA DE CONEXIONES**

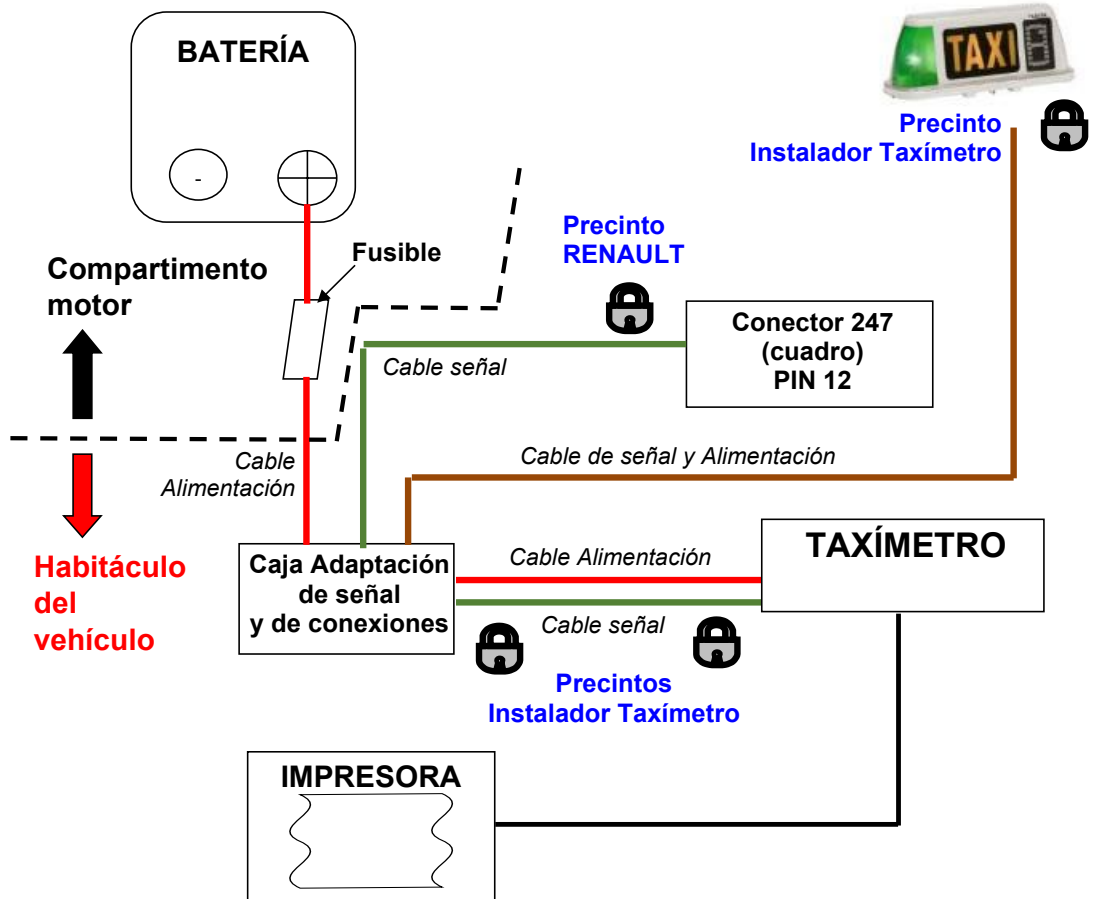

**Fusible:** Capacidad en función de los elementos a conectar, valor marcado por el fabricante del elemento o dispositivo.

**Fig. 1.1.** Esquema general orientativo de la conexión entre equipos.

En este esquema se indica a título orientativo los diferentes equipos y las conexiones entre ellos, indicando claramente cuál es la preinstalación del concesionario.

Rev. 00 – Mayo 2022



Doc. original signat per:  
ESTEBAN AGUILAR RAMOS  
01/09/2022

Document electrònic garantit amb signatura electrònica. Podeu verificar la seva integritat al web [csv.gencat.cat](http://csv.gencat.cat) fins al 01/09/2025

Original electrònic / Còpia electrònica autèntica

CODI SEGUR DE VERIFICACIÓ



07NKD500F0X08T6ZXBUQ3S4GDU8XQR15

Data creació còpia:  
01/09/2022 09:59:41

Pàgina 19 de 61

**DACIA**

PROTOCOLO DE INSTALACIÓN DE TAXÍMETROS

Tipo: DJF  
MODELO: DACIA JOGGER

ANEXO B

Rev. 00  
3/31

2. **CONEXIÓN DE LA ALIMENTACIÓN**

En caso de que la alimentación no haya sido tomada por el taller del fabricante, la alimentación se tomará directamente de los bornes de la **batería**.

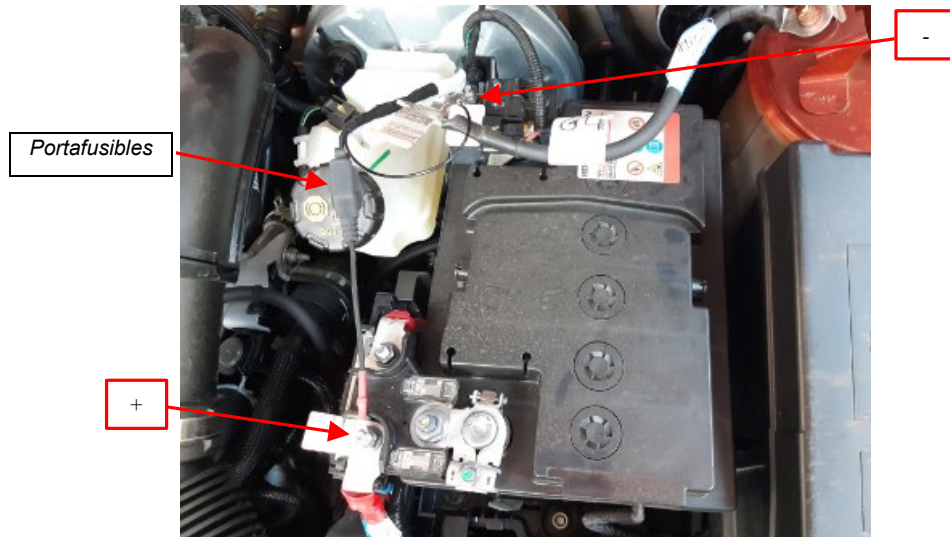

*Fig. 2.1. Esquema de la batería.*

Sobre la línea de positivo se instalará un fusible de capacidad adecuada para el consumo previsto de los elementos que consituyen su instalación aguas abajo.

Rev. 00 – Mayo 2022



Doc. original signat per:  
ESTEBAN AGUILAR RAMOS  
01/09/2022

Document electrònic garantit amb signatura electrònica. Podeu verificar la seva integritat al web [csv.gencat.cat](http://csv.gencat.cat) fins al 01/09/2025

Original electrònic / Còpia electrònica autèntica

CODI SEGUR DE VERIFICACIÓ



07NKD500F0X08T6ZXBUQ3S4GDU8XQR15

Data creació còpia:  
01/09/2022 09:59:41

Pàgina 20 de 61

**DACIA**

PROTOCOLO DE INSTALACIÓN DE TAXÍMETROS

Tipo: **DJF**  
MODELO: **DACIA JOGGER**

ANEXO B

Rev. 00  
4/31

Posteriormente los cables de alimentación se enfundarán en un cable de material plástico autoextinguible y se pasarán al habitáculo por el pasamuros que hay en la caja de aguas a la altura del conductor.

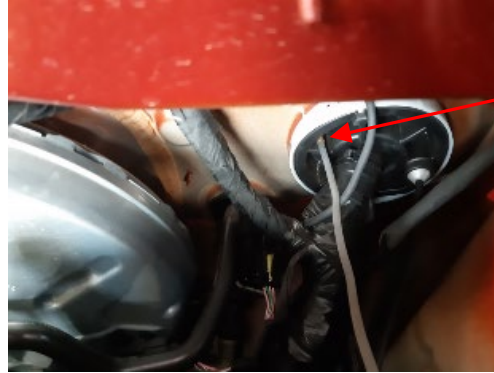

Pasamuros,  
vista motor

Fig. 2.2. Detalle pasamuros, vista compartimento motor



Pasamuros,  
vista habitáculo

Fig. 2.3. Detalle pasamuros, vista habitáculo

Los cables se conducirán por debajo del salpicadero hasta el compartimento lateral izquierdo, junto a la caja de fusibles, donde se podrá encontrar la manguera con el cable de señal, y se ubicará la caja de conexiones.

Rev. 00 – Mayo 2022



Doc. original signat per:  
ESTEBAN AGUILAR RAMOS  
01/09/2022

Document electrònic garantit amb signatura electrònica. Podeu verificar la seva integritat al web [csv.gencat.cat](http://csv.gencat.cat) fins al 01/09/2025

Original electrònic / Còpia electrònica autèntica

CODI SEGUR DE VERIFICACIÓ



07NKD50OF0X08T6ZXBUQ3S4GDU8XQR15

Data creació còpia:  
01/09/2022 09:59:41

Pàgina 21 de 61

<h1>DACIA</h1>	PROTOCOLO DE INSTALACIÓN DE TAXÍMETROS	ANEXO B
	Tipo: DJF MODELO: DACIA JOGGER	Rev. 00 5/31

**3. EMPLAZAMIENTO DE LA CAJA DE CONEXIONES / CONVERSOR-ADAPTADOR**

Los talleres de taxímetros autorizados instalarán la caja de conexiones y en el caso de que sea necesario la conversión de señal, caja adaptadora de impulsos, así como los precintados correspondientes, conectando el cable de señal enfundado en la manguera blindada procedente del conector 247 y la alimentación procedente de la batería.

La caja se instalará en el **compartimento lateral izquierdo del salpicadero**, junto a la caja de fusibles ubicada junto al volante del vehículo.



**Fig. 3.1. y 3.2** Vistas del lateral del salpicadero

Rev. 00 – Mayo 2022

	Doc. original signat per: ESTEBAN AGUILAR RAMOS 01/09/2022	Document electrònic garantit amb signatura electrònica. Podeu verificar la seva integritat al web <a href="http://csv.gencat.cat">csv.gencat.cat</a> fins al 01/09/2025	Data creació còpia: 01/09/2022 09:59:41
		Original electrònic / Còpia electrònica autèntica  CODI SEGUR DE VERIFICACIÓ   07NKD50OF0X08T6ZXBUQ3S4GDU8XQR15	Pàgina 22 de 61

**DACIA**

PROTOCOLO DE INSTALACIÓN DE TAXÍMETROS

Tipo: **DJF**  
MODELO: **DACIA JOGGER**

ANEXO B

Rev. 00  
6/31

Caja de adaptación de  
señal (sin módulo de  
emergencias integrado)



*Fig. 3.3. Vista del compartimento lateral con la caja adaptadora de señal y detalle de precintos.*

Todos los precintos deben de cumplir los requisitos establecidos en el Anexo III del Real Decreto 244/2016, de 3 de junio, por el que se desarrolla la Ley 32/2014, de 22 de diciembre, de Metrología.

Rev. 00 – Mayo 2022



Doc. original signat per:  
ESTEBAN AGUILAR RAMOS  
01/09/2022

Document electrònic garantit amb signatura electrònica. Podeu verificar la seva integritat al web [csv.gencat.cat](http://csv.gencat.cat) fins al 01/09/2025

Original electrònic / Còpia electrònica autèntica

CODI SEGUR DE VERIFICACIÓ



07NKD500F0X08T6ZXBUQ3S4GDU8XQR15

Data creació còpia:  
01/09/2022 09:59:41

Pàgina 23 de 61

<h1>DACIA</h1>	PROTOCOLO DE INSTALACIÓN DE TAXÍMETROS	ANEXO B
	Tipo: <b>DJF</b>	Rev. 00
	MODELO: <b>DACIA JOGGER</b>	7/31

**4. CONEXIÓN DE LA CAJA ADAPTORA Y EL TAXÍMETRO**

Se habilita la opción de la instalación tanto de taxímetros de consola sobre salpicadero como de taxímetros de espejo.

**4.1 TAXÍMETRO DE CONSOLA SOBRE SALPICADERO**



c



**Fig. 4.2. Detalle taladro para paso de manguera**

Rev. 00 – Mayo 2022



Doc. original signat per:  
ESTEBAN AGUILAR RAMOS  
01/09/2022

Document electrònic garantit amb signatura electrònica. Podeu verificar la seva integritat al web [csv.gencat.cat](http://csv.gencat.cat) fins al 01/09/2025

Original electrònic / Còpia electrònica autèntica

CODI SEGUR DE VERIFICACIÓ



07NKD500F0X08T6ZXBUQ3S4GDU8XQR15

Data creació còpia:  
01/09/2022 09:59:41

Pàgina 24 de 61



<h1>DACIA</h1>	PROTOCOLO DE INSTALACIÓN DE TAXÍMETROS	ANEXO B
	Tipo: <b>DJF</b>	Rev. 00
	MODELO: <b>DACIA JOGGER</b>	8/31



*Fig. 4.3. Vista taxímetro instalado.*

En el caso de modelos de vehículo con pantalla integrada, el taxímetro se deberá colocar en un soporte con suficiente altura, de modo que sea visible desde la parte trasera del vehículo:

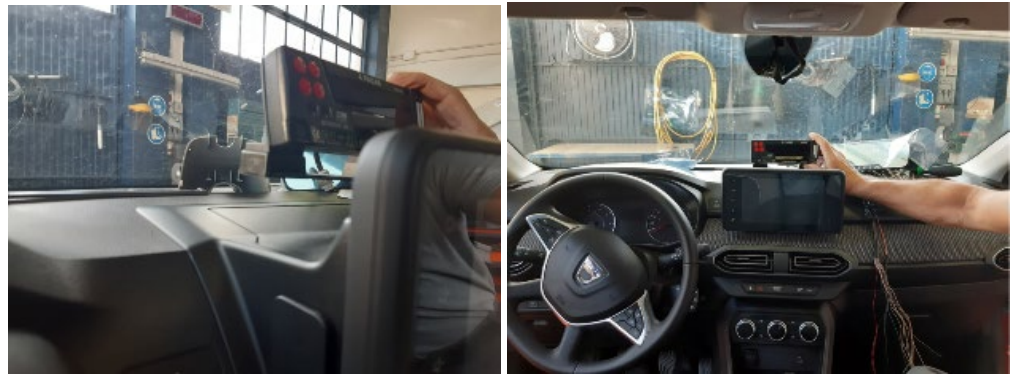

*Fig. 4.4. Taxímetro en vehículos con pantalla integrada.*

Rev. 00 – Mayo 2022



Doc. original signat per:  
ESTEBAN AGUILAR RAMOS  
01/09/2022

Document electrònic garantit amb signatura electrònica. Podeu verificar la seva integritat al web [csv.gencat.cat](http://csv.gencat.cat) fins al 01/09/2025

Original electrònic / Còpia electrònica autèntica

CODI SEGUR DE VERIFICACIÓ



07NKD50OF0X08T6ZXBUQ3S4GDU8XQR15

Data creació còpia:  
01/09/2022 09:59:41

Pàgina 25 de 61

**DACIA**

PROTOCOLO DE INSTALACIÓN DE TAXÍMETROS

Tipo: **DJF**  
MODELO: **DACIA JOGGER**

ANEXO B

Rev. 00  
9/31

**4.2 TAXÍMETRO DE ESPEJO**



*Fig. 4.5. Esquema orientativo del recorrido de las conexiones para taxímetros de espejo*

En las siguientes figuras se muestran los detalles del recorrido de cables por el interior del marco del parabrisas hasta el taxímetro de espejo.

Los cables que bajan por el interior del marco entrarán por la tapa lateral del salpicadero y pasarán al compartimento de la caja de fusibles hasta la caja de conexiones, accediendo por el hueco existente al desmontar las molduras de goma de estanqueidad de las puertas.

Rev. 00 – Mayo 2022



Doc. original signat per:  
ESTEBAN AGUILAR RAMOS  
01/09/2022

Document electrònic garantit amb signatura electrònica. Podeu verificar la seva integritat al web [csv.gencat.cat](http://csv.gencat.cat) fins al 01/09/2025

Original electrònic / Còpia electrònica autèntica

CODI SEGUR DE VERIFICACIÓ



07NKD50OF0X08T6ZXBUQ3S4GDU8XQR15

Data creació còpia:  
01/09/2022 09:59:41

Pàgina 26 de 61

**DACIA**

PROTOCOLO DE INSTALCIÓN DE TAXÍMETROS

Tipo: **DJF**  
MODELO: **DACIA JOGGER**

ANEXO B

Rev. 00  
10/31



*Fig. 4.6. Zona de paso del cableado*

Y desde ahí discurrirán por el interior del guarnecido del marco del pilar del parabrisas hasta el interior del techo del habitáculo. Se embridarán los cables y en su recorrido se tendrá cuidado de no tocar ninguno de los elementos ubicados en esta zona.



*Fig. 4.7. Recorrido de los cables por el interior del guarnecido del marco del parabrisas.*

Rev. 00 – Mayo 2022



Doc. original signat per:  
ESTEBAN AGUILAR RAMOS  
01/09/2022

Document electr3nic garantit amb signatura electr3nica. Podeu verificar la seva integritat al web [csv.gencat.cat](http://csv.gencat.cat) fins al 01/09/2025

Original electr3nic / C3pia electr3nica aut3ntica

CODI SEGUR DE VERIFICACI3



07NKD500F0X08T6ZXBUQ3S4GDU8XQR15

Data creaci3 c3pia:  
01/09/2022 09:59:41

P3gina 27 de 61

<h1>DACIA</h1>	PROTOCOLO DE INSTALACIÓN DE TAXÍMETROS	ANEXO B
	Tipo: <b>DJF</b>	Rev. 00
	MODELO: <b>DACIA JOGGER</b>	11/31

**5. INSTALACIÓN DEL TAXÍMETRO E IMPRESORA**

**5.1. ZONA DE EMPLAZAMIENTO DEL TAXÍMETRO EN SALPICADERO**

El taxímetro de consola se instalará sobre su soporte atornillado al salpicadero, centrado sobre la consola central del mismo, e inmediatamente detrás de la tapa de la guantera situada en el centro del salpicadero:



Fig. 5.1 Ubicación de taxímetro consola sobre salpicadero sin pantalla.

En el caso de modelo con pantalla central del salpicadero se deberá usar un soporte elevado que garantice la visibilidad del taxímetro desde todas las plazas del vehículo.



Fig. 5.2 Ubicación de taxímetro consola sobre salpicadero con pantalla

Rev. 00 – Mayo 2022



Doc. original signat per:  
ESTEBAN AGUILAR RAMOS  
01/09/2022

Document electrònic garantit amb signatura electrònica. Podeu verificar la seva integritat al web [csv.gencat.cat](http://csv.gencat.cat) fins al 01/09/2025

Original electrònic / Còpia electrònica autèntica

CODI SEGUR DE VERIFICACIÓ



07NKD500F0X08T6ZXBUQ3S4GDU8XQR15

Data creació còpia:  
01/09/2022 09:59:41

Pàgina 28 de 61

**DACIA**

PROTOCOLO DE INSTALACIÓN DE TAXÍMETROS

Tipo: **DJF**  
MODELO: **DACIA JOGGER**

ANEXO B

Rev. 00  
12/31



Fig. 5.3 Vista de la ubicación de taxímetro consola sobre salpicadero.



Fig. 5.4. Vista posterior de taxímetro consola sobre salpicadero con pantalla.

Una vez finalizada la instalación, se procederá a precintarse la conexión del cable de señal con el taxímetro. Todos los precintos deben de cumplir los requisitos establecidos en el Anexo III del Real Decreto 244/2016, de 3 de junio, por el que se desarrolla la Ley 32/2014, de 22 de diciembre, de Metrología.

Rev. 00 – Mayo 2022



Doc. original signat per:  
ESTEBAN AGUILAR RAMOS  
01/09/2022

Document electrònic garantit amb signatura electrònica. Podeu verificar la seva integritat al web [csv.gencat.cat](http://csv.gencat.cat) fins al 01/09/2025

Original electrònic / Còpia electrònica autèntica

CODI SEGUR DE VERIFICACIÓ



07NKD500F0X08T6ZXBUQ3S4GDU8XQR15

Data creació còpia:  
01/09/2022 09:59:41

Pàgina 29 de 61

<b>DACIA</b>	<p>PROTOCOLO DE INSTALACIÓN DE TAXÍMETROS          Tipo: <b>DJF</b>          MODELO: <b>DACIA JOGGER</b></p>	<p>ANEXO B          Rev. 00          13/31</p>
--------------	--	--

**5.2. EMPLAZAMIENTO DEL TAXÍMETRO DE ESPEJO**

El taxímetro de espejo podrá:

1. Reemplazar al retrovisor interior original del vehículo, utilizando el soporte original.
2. Instalarse superpuesto sobre el retrovisor original, de acuerdo con el sistema de sujeción homologado por el fabricante del taxímetro de espejo.
3. Reemplazar al espejo original del vehículo, utilizando el soporte homologado por el fabricante del taxímetro de espejo.

En los dos primeros casos el taxímetro no podrá disponer de dispositivos integrados, como TPVs o impresoras.

Para su instalación, se procederá a desmontar el plafón de luces del techo y el guarnecido del soporte del retrovisor.



*Fig. 5.4. Vista del plafón desmontado.*



*Fig. 5.5. Vista del taxímetro de espejo*

Rev. 00 – Mayo 2022

	<p>Doc. original signat per:          ESTEBAN AGUILAR RAMOS          01/09/2022</p>	<p>Document electrònic garantit amb signatura electrònica. Podeu verificar la seva integritat al web <a href="http://csv.gencat.cat">csv.gencat.cat</a> fins al 01/09/2025</p> <p>Original electrònic / Còpia electrònica autèntica</p>	<p>Data creació còpia:          01/09/2022 09:59:41</p> <p>Pàgina 30 de 61</p>
	<p>CODI SEGUR DE VERIFICACIÓ</p>  <p>07NKD50OF0X08T6ZXBUQ3S4GDU8XQR15</p>		

**DACIA**

PROTOCOLO DE INSTALACIÓN DE TAXÍMETROS

Tipo: **DJF**  
 MODELO: **DACIA JOGGER**

ANEXO B

Rev. 00  
 14/31



*Fig. 5.6. Vista de taxímetro de espejo superpuesto.*

Se procederá a precintar la conexión del cable de señal con el taxímetro de espejo. Todos los precintos deben de cumplir los requisitos establecidos en el Anexo III del Real Decreto 244/2016, de 3 de junio, por el que se desarrolla la Ley 32/2014, de 22 de diciembre, de Metrología.

Rev. 00 – Mayo 2022



Doc. original signat per:  
 ESTEBAN AGUILAR RAMOS  
 01/09/2022

Document electrònic garantit amb signatura electrònica. Podeu verificar la seva integritat al web [csv.gencat.cat](http://csv.gencat.cat) fins al 01/09/2025

Original electrònic / Còpia electrònica autèntica

CODI SEGUR DE VERIFICACIÓ



07NKD500F0X08T6ZXBUQ3S4GDU8XQR15

Data creació còpia:  
 01/09/2022 09:59:41

Pàgina 31 de 61

<h1>DACIA</h1>	PROTOCOLO DE INSTALACIÓN DE TAXÍMETROS	ANEXO B
	Tipo: <b>DJF</b>	Rev. 00
	MODELO: <b>DACIA JOGGER</b>	15/31

**5.3 EMPLAZAMIENTO PARA LA IMPRESORA**

La impresora periférica se podrá ubicar en el hueco central, detrás de la palanca de cambios o en el hueco al lado del freno de mano automático fijada mediante velcro:



El cable hacia la impresora discurrirá por debajo del guarnecido central en ambos casos.

En la Opción 1 se practicará un taladro en la base del portaobjetos para pasar el cable hacia la impresora:



Rev. 00 – Mayo 2022



**DACIA**

PROTOCOLO DE INSTALACIÓN DE TAXÍMETROS

Tipo: **DJF**  
MODELO: **DACIA JOGGER**

ANEXO B

Rev. 00  
16/31

En la Opción 2 el cable saldrá desde el lateral del guarnecido, sin necesidad de taladro:

Recorrido del cable



GENERALITAT DE CATALUNYA

Rev. 00 – Mayo 2022



Doc. original signat per:  
ESTEBAN AGUILAR RAMOS  
01/09/2022

Document electrònic garantit amb signatura electrònica. Podeu verificar la seva integritat al  
web [csv.gencat.cat](http://csv.gencat.cat) fins al 01/09/2025

Original electrònic / Còpia electrònica autèntica

CODI SEGUR DE VERIFICACIÓ



07NKD500F0X08T6ZXBUQ3S4GDU8XQR15

Data creació còpia:  
01/09/2022 09:59:41

Pàgina 33 de 61

<b>DACIA</b>	PROTOCOLO DE INSTALACIÓN DE TAXÍMETROS	ANEXO B
	Tipo: <b>DJF</b> MODELO: <b>DACIA JOGGER</b>	Rev. 00 17/31

**6. MÓDULO TARIFARIO**

La ubicación y el sistema de fijación del módulo tarifario (luminoso) al techo vendrá determinado por lo dispuesto en los requisitos establecidos por cada Comunidad Autónoma o en su defecto por las Ordenanzas Municipales o texto legal equivalente que regule el servicio de transporte público urbano en automóviles de turismo en el municipio donde se vaya a ejercer la actividad.

El conexionado del taxímetro con el módulo tarifario exterior se deberá de hacer siempre mediante manguera blindada con sus terminales de conexión debidamente precintados. En este caso, el conexionado se realiza con la caja adaptadora.

A continuación, se presentan las dos opciones de instalación habilitados para la instalación del módulo tarifario.

**6.1. MODULO TARIFARIO CENTRADO Y ATORNILLADO EN TECHO (OPCIÓN 1)**

Para el montaje del conjunto luminoso es necesario practicar tres orificios (dos para atornillar el módulo, de  $\varnothing 7$  mm, y el otro centrado para la conducción eléctrica, de  $\varnothing 16$  mm) en el techo del vehículo. Se procederá al desmontaje del guarnecido interior del techo para acceder a la zona.

Para evitar entradas de agua se utilizará pasta para hacer estancos los taladros de fijación. En el orificio central, utilizar un pasamuros.

El luminoso se instalará firmemente sujeto mediante unos tornillos a una distancia aproximada de 500 mm desde el frontal del módulo al parabrisas, centrado sobre el eje longitudinal del vehículo.



Módulo tarifario

*Fig. 6.1. Vista frontal ejemplo módulo centrado atornillado*

Rev. 00 – Mayo 2022



Doc. original signat per:  
ESTEBAN AGUILAR RAMOS  
01/09/2022

Document electrònic garantit amb signatura electrònica. Podeu verificar la seva integritat al web [csv.gencat.cat](http://csv.gencat.cat) fins al 01/09/2025

Original electrònic / Còpia electrònica autèntica

CODI SEGUR DE VERIFICACIÓ



07NKD50OF0X08T6ZXBUQ3S4GDU8XQR15

Data creació còpia:  
01/09/2022 09:59:41

Pàgina 34 de 61

<h1>DACIA</h1>	PROTOCOLO DE INSTALACIÓN DE TAXÍMETROS	ANEXO B
	Tipo: <b>DJF</b>	Rev. 00
	MODELO: <b>DACIA JOGGER</b>	18/31



*Fig. 6.2. Vista lateral ejemplo módulo centrado atornillado*

La manguera de conexión pasará desde el módulo tarifario al interior del techo a través del orificio practicado en el mismo. La manguera discurrirá por el interior del techo hasta el montante lateral izquierdo, desde donde descenderá a través de la junta de estanqueidad de la puerta hasta el salpicadero y posteriormente a la caja de fusibles, donde se encuentra ubicada la caja adaptadora de señal, de forma similar al recorrido que tiene la manguera del taxímetro de espejo. Ver detalles en punto 4.2



*Fig. 6.3. Vista del módulo y su precinto*

Se deberá de precintar la conexión del módulo una vez instalado. Todos los precintos deben de cumplir los requisitos establecidos en el Anexo III del Real Decreto 244/2016, de 3 de junio, por el que se desarrolla la Ley 32/2014, de 22 de diciembre, de Metrología.

Rev. 00 – Mayo 2022

	Doc. original signat per: ESTEBAN AGUILAR RAMOS 01/09/2022	Document electrònic garantit amb signatura electrònica. Podeu verificar la seva integritat al web <a href="http://csv.gencat.cat">csv.gencat.cat</a> fins al 01/09/2025	Data creació còpia: 01/09/2022 09:59:41
		Original electrònic / Còpia electrònica autèntica	
		CODI SEGUR DE VERIFICACIÓ	
			Pàgina 35 de 61
		07NKD50OF0X08T6ZXBUQ3S4GDU8XQR15	

<h1>DACIA</h1>	PROTOCOLO DE INSTALACIÓN DE TAXÍMETROS	ANEXO B
	Tipo: <b>DJF</b>	Rev. 00
	MODELO: <b>DACIA JOGGER</b>	19/31

**6.2. MODULO TARIFARIO CON PLACA IMANTADA SOBRE TECHO (OPCIÓN 2)**

El módulo tarifario se instalará firmemente sujeto en el techo mediante un soporte de placa imantada. Se ubica, mirando el coche de frente, en la parte izquierda, a una distancia aproximada de 500 mm desde el parabrisas y a unos 200 mm del eje central del vehículo.



*Fig. 6.4. Vista del módulo luminoso desplazado*

La manguera de conexión se conducirá por el exterior hacia el vierteaguas, y desde ahí por el marco lateral derecho del parabrisas hasta el interior del compartimento motor. En su recorrido sobre el techo se recomienda el uso de grapas adhesivas para una correcta instalación.

Rev. 00 – Mayo 2022



Doc. original signat per:  
ESTEBAN AGUILAR RAMOS  
01/09/2022

Document electrònic garantit amb signatura electrònica. Podeu verificar la seva integritat al web [csv.gencat.cat](http://csv.gencat.cat) fins al 01/09/2025

Original electrònic / Còpia electrònica autèntica

CODI SEGUR DE VERIFICACIÓ



07NKD500F0X08T6ZXBUQ3S4GDU8XQR15

Data creació còpia:  
01/09/2022 09:59:41

Pàgina 36 de 61

**DACIA**

PROTOCOLO DE INSTALACIÓN DE TAXÍMETROS

Tipo: **DJF**  
MODELO: **DACIA JOGGER**

ANEXO B

Rev. 00  
20/31

El cable se bajará por el marco exterior del parabrisas y pasará al compartimento motor por debajo del embellecedor de la articulación del capó..

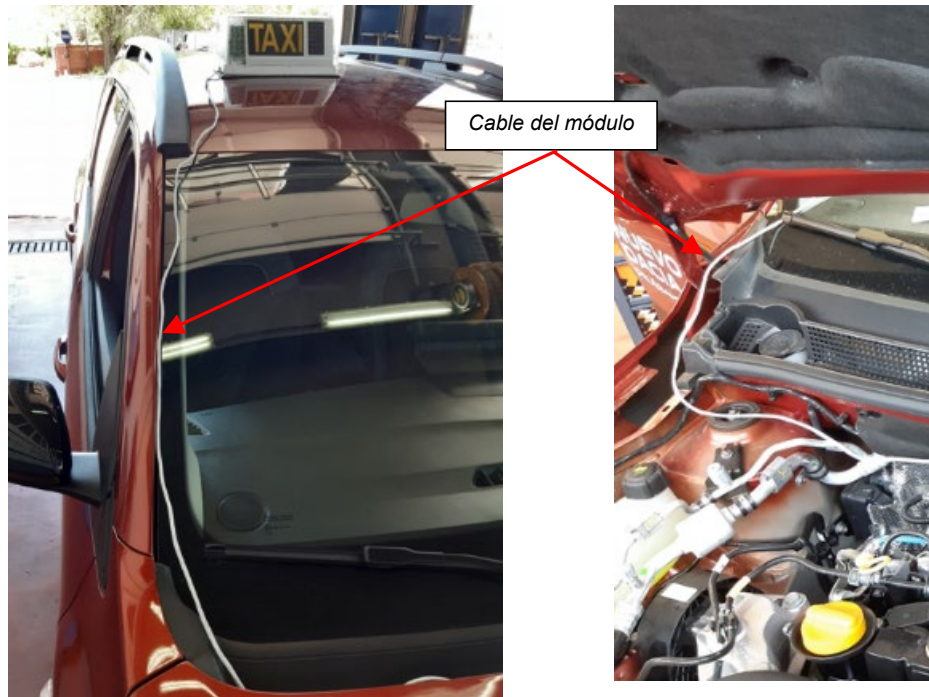

*Fig. 6.4 y 6.5 Vista del recorrido del cable módulo luminoso y entrada al cofre motor*

Rev. 00 – Mayo 2022



Doc. original signat per:  
ESTEBAN AGUILAR RAMOS  
01/09/2022

Document electrònic garantit amb signatura electrònica. Podeu verificar la seva integritat al web [csv.gencat.cat](http://csv.gencat.cat) fins al 01/09/2025

Original electrònic / Còpia electrònica autèntica

CODI SEGUR DE VERIFICACIÓ



07NKD50OF0X08T6ZXBUQ3S4GDU8XQR15

Data creació còpia:  
01/09/2022 09:59:41

Pàgina 37 de 61

**DACIA**

PROTOCOLO DE INSTALACIÓN DE TAXÍMETROS

Tipo: **DJF**  
MODELO: **DACIA JOGGER**

ANEXO B

Rev. 00  
21/31

Posteriormente se llevará por debajo del vierteaguas, embridándolo para que no quede suelto, hasta el mismo pasamuros utilizado anteriormente para los cables de alimentación, entrando al habitáculo por encima de los pedales del conductor, y desde ahí hasta la caja de conexiones ubicada en el compartimento de la caja de fusibles, tal y como se indica en el punto 2 del presente Anexo



*Fig. 6.6 Vista del recorrido del cable módulo luminoso por el cofre motor*

Al terminar la instalación se deberá precintar el módulo luminoso. Todos los precintos deben de cumplir los requisitos establecidos en el Anexo III del Real Decreto 244/2016, de 3 de junio, por el que se desarrolla la Ley 32/2014, de 22 de diciembre, de Metrología.

Rev. 00 – Mayo 2022



Doc. original signat per:  
ESTEBAN AGUILAR RAMOS  
01/09/2022

Document electrònic garantit amb signatura electrònica. Podeu verificar la seva integritat al web [csv.gencat.cat](http://csv.gencat.cat) fins al 01/09/2025

Original electrònic / Còpia electrònica autèntica

CODI SEGUR DE VERIFICACIÓ



07NKD50OF0X08T6ZXBUQ3S4GDU8XQR15

Data creació còpia:  
01/09/2022 09:59:41

Pàgina 38 de 61

<b>DACIA</b>	PROTOCOLO DE INSTALACIÓN DE TAXÍMETROS	ANEXO B
	Tipo: DJF	Rev. 00
	MODELO: DACIA JOGGER	22/31

7. **EMPLAZAMIENTO ACCESORIOS**

7.1 **MÓDULO DE EMERGENCIAS**

El módulo de emergencias, en su caso, estará situado **en la guantera derecha**

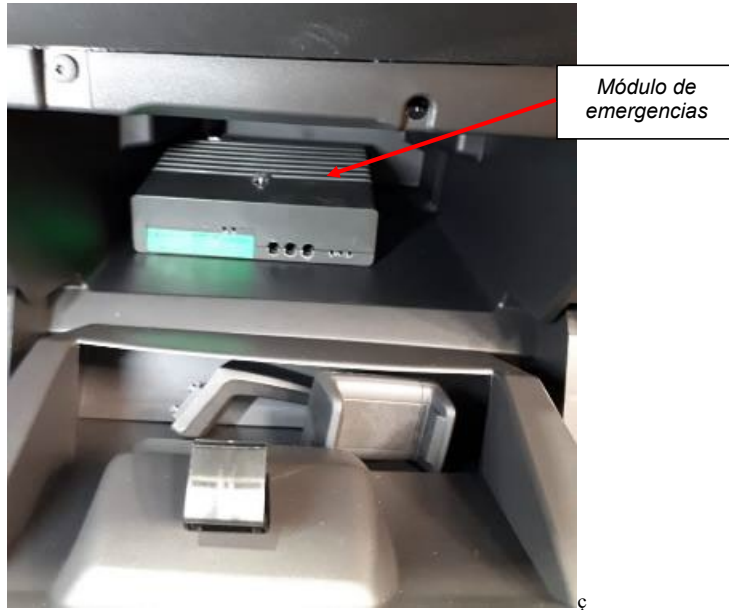

Fig. 7.1. Vista del módulo de emergencias en la guantera.

En caso de que el tamaño del dispositivo impida su colocación en la guantera, el módulo se podrá ubicar bajo el guarnecido del vehículo, inmediatamente debajo de la guantera, sobre los pies del pasajero, sujetándolo al módulo de poliexpán presente en esta zona.



Fig. 7.2. Vista del emplazamiento del módulo de emergencias bajo el guarnecido.

Rev. 00 – Mayo 2022



Doc. original signat per:  
ESTEBAN AGUILAR RAMOS  
01/09/2022

Document electrònic garantit amb signatura electrònica. Podeu verificar la seva integritat al web [csv.gencat.cat](http://csv.gencat.cat) fins al 01/09/2025

Original electrònic / Còpia electrònica autèntica

CODI SEGUR DE VERIFICACIÓ



07NKD500F0X08T6ZXBUQ3S4GDU8XQR15

Data creació còpia:  
01/09/2022 09:59:41

Pàgina 39 de 61

**DACIA**

PROTOCOLO DE INSTALACIÓN DE TAXÍMETROS

Tipo: **DJF**  
MODELO: **DACIA JOGGER**

ANEXO B

Rev. 00  
23/31

El conexionado del módulo con la caja adaptadora se hará por dentro de la zona interior inferior del habitáculo, pasando los cables por el interior del salpicadero central, y desde ahí debajo del volante hasta el compartimento de la caja de fusibles.



*Fig. 7.3 y 7.4. Recorrido de la manguera del módulo de emergencias.*

El conexionado del módulo con el taxímetro de espejo en los casos que actúe como caja adaptadora se podrá realizar por dentro del guarnecido del marco del pilar derecho del parabrisas, de forma simétrica a lo especificado en el punto 4.2

Rev. 00 – Mayo 2022



Doc. original signat per:  
ESTEBAN AGUILAR RAMOS  
01/09/2022

Document electrònic garantit amb signatura electrònica. Podeu verificar la seva integritat al [web csv.gencat.cat](http://web.csv.gencat.cat) fins al 01/09/2025

Original electrònic / Còpia electrònica autèntica

CODI SEGUR DE VERIFICACIÓ



07NKD500F0X08T6ZXBUQ3S4GDU8XQR15

Data creació còpia:  
01/09/2022 09:59:41

Pàgina 40 de 61



<b>DACIA</b>	PROTOCOLO DE INSTALACIÓN DE TAXÍMETROS	ANEXO B
	Tipo: <b>DJF</b> MODELO: <b>DACIA JOGGER</b>	Rev. 00 24/31

**7.2 EMISORA DE RADIO**

La emisora de radio, en su caso, estará situada en el portaobjetos de la consola central, delante de la palanca de la caja de cambios.



Emplazamiento  
emisora de radio

Fig. 7.5. Vista del emplazamiento de la emisora.

Rev. 00 – Mayo 2022

	Doc. original signat per: ESTEBAN AGUILAR RAMOS 01/09/2022	Document electrònic garantit amb signatura electrònica. Podeu verificar la seva integritat al web <a href="http://csv.gencat.cat">csv.gencat.cat</a> fins al 01/09/2025	Data creació còpia: 01/09/2022 09:59:41
		Original electrònic / Còpia electrònica autèntica	
		CODI SEGUR DE VERIFICACIÓ	Pàgina 41 de 61
			
		07NKD50OF0X08T6ZXBUQ3S4GDU8XQR15	

<b>DACIA</b>	PROTOCOLO DE INSTALACIÓN DE TAXÍMETROS Tipo: <b>DJF</b> MODELO: <b>DACIA JOGGER</b>	ANEXO B Rev. 00 25/31
--------------	---	-----------------------------

8. **INSTRUCCIONES DE DESMONTAJE DE LOS PANELES INTERIORES A INTERVENIR POR PARTE DEL INSTALADOR DE TAXÍMETROS**

GROUPE RENAULT - New Dialogys

[MENU](#)



← Atrás **ASA DE SUJECIÓN: EXTRACCIÓN - REPOSICIÓN**

⚠ Atención, una o más advertencias se indican en este método ⚠

**1 - EXTRACCIÓN**

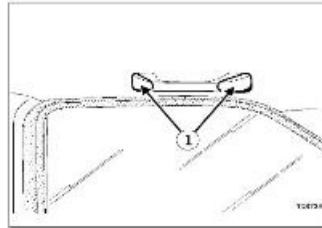

RPR-001867550-08-06-08-10-repair-50-08-06-08-01-37-1-3-3-000006817

- Soltar las tapas (1).

Rev. 00 – Mayo 2022



Doc. original signat per:  
ESTEBAN AGUILAR RAMOS  
01/09/2022

Document electrònic garantit amb signatura electrònica. Podeu verificar la seva integritat al web [csv.gencat.cat](http://csv.gencat.cat) fins al 01/09/2025

Original electrònic / Còpia electrònica autèntica

CODI SEGUR DE VERIFICACIÓ



07NKD500F0X08T6ZXBUQ3S4GDU8XQR15

Data creació còpia:  
01/09/2022 09:59:41

Pàgina 42 de 61

**DACIA**

PROTOCOLO DE INSTALACIÓN DE TAXÍMETROS

Tipo: **DJF**  
MODELO: **DACIA JOGGER**

ANEXO B

Rev. 00  
26/31

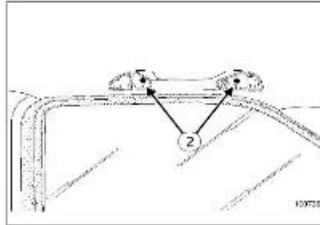

RPR-001867550-08-06-08-9-repair-50-08-06-08-01-37-1-3-4-000006816

- Extraer:
  - los tornillos (2) ,
  - el asa de sujeción.

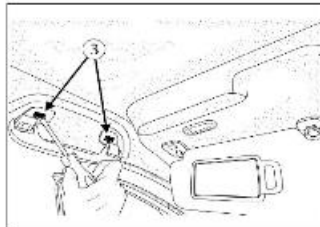

RPR-001867550-01-000145946

- Extraer la abrazadera del retén (3) .

 **PRECAUCIÓN**

Rev. 00 – Mayo 2022



Doc. original signat per:  
ESTEBAN AGUILAR RAMOS  
01/09/2022

Document electrònic garantit amb signatura electrònica. Podeu verificar la seva integritat al web [csv.gencat.cat](http://csv.gencat.cat) fins al 01/09/2025

Original electrònic / Còpia electrònica autèntica

CODI SEGUR DE VERIFICACIÓ



07NKD500F0X08T6ZXBUQ3S4GDU8XQR15

Data creació còpia:  
01/09/2022 09:59:41

Pàgina 43 de 61

<b>DACIA</b>	PROTOCOLO DE INSTALACIÓN DE TAXÍMETROS Tipo: <b>DJF</b> MODELO: <b>DACIA JOGGER</b>	ANEXO B Rev. 00 27/31
--------------	---	-----------------------------

Efectuar esta operación con cuidado para evitar dañar los retenes y las abrazaderas.

 **NOTA**

Utilizar un destornillador plano, revistiendo el extremo con cinta protectora para evitar daños.

- Soltar el cierre y extraer el asa de sujeción.

**2 - REPOSICIÓN**

- Presionar el asa de sujeción y fijarla.
- Presionar la grapa de bloqueo del asa de sujeción y fijarla.

 **NOTA**

Asegurarse de que el asa de sujeción esté fijada correctamente.

- Proceder en el orden inverso para la extracción.

Versión : A.2

[Politicar des Donneses Personnelles \(fr.pdf\)](https://dnw.sedex.es/result/contid/Documentos/Politicar_des_Donneses_Personnelles_fr.pdf) | [Constitucion \(es.pdf\)](https://dnw.sedex.es/result/contid/Documentos/Constitucion_es.pdf) | V.127.3

Rev. 00 – Mayo 2022



Doc. original signat per:  
ESTEBAN AGUILAR RAMOS  
01/09/2022

Document electrònic garantit amb signatura electrònica. Podeu verificar la seva integritat al web [csv.gencat.cat](http://csv.gencat.cat) fins al 01/09/2025

Original electrònic / Còpia electrònica autèntica

CODI SEGUR DE VERIFICACIÓ



07NKD500F0X08T6ZXBUQ3S4GDU8XQR15

Data creació còpia:  
01/09/2022 09:59:41

Pàgina 44 de 61

<b>DACIA</b>	PROTOCOLO DE INSTALACIÓN DE TAXÍMETROS Tipo: <b>DJF</b> MODELO: <b>DACIA JOGGER</b>	ANEXO B Rev. 00 28/31
--------------	---	-----------------------------

GRUPE RENAULT - New Dialogys

[MENU](#)



← Atràs **APARATOS DE CONTROL: EXTRACCIÓN - COLOCACIÓN**

Material
Útil de diagnóstico

### INTRODUCTION

Emplazamiento y características (pares de apriete, piezas que siempre deben sustituirse, etc.) (consultar, conjunto salpicadero : despiece) .

### 1 - EXTRACCIÓN

#### 1.1 - ETAPA DE PREPARACIÓN PARA LA EXTRACCIÓN

- Aplicar el procedimiento antes de la reparación con ayuda de **Útil de diagnóstico** (consultar, útil de diagnóstico : utilización) :
  - Calculador concernido por el procedimiento antes de la reparación:
    - "Cuadro de instrumentos".
- Cortar el contacto.
- Extraer (consultar, conjunto salpicadero : despiece) :
  - las coquillas bajo el volante de dirección,
  - el guamecido del cuadro de instrumentos.

#### 1.2 - ETAPA DE EXTRACCIÓN

Rev. 00 – Mayo 2022



Doc. original signat per:  
ESTEBAN AGUILAR RAMOS  
01/09/2022

Document electrònic garantit amb signatura electrònica. Podeu verificar la seva integritat al web [csv.gencat.cat](http://csv.gencat.cat) fins al 01/09/2025

Original electrònic / Còpia electrònica autèntica

CODI SEGUR DE VERIFICACIÓ



07NKD500F0X08T6ZXBUQ3S4GDU8XQR15

Data creació còpia:  
01/09/2022 09:59:41

Pàgina 45 de 61

<b>DACIA</b>	PROTOCOLO DE INSTALACIÓN DE TAXÍMETROS Tipo: <b>DJF</b> MODELO: <b>DACIA JOGGER</b>	ANEXO B Rev. 00 29/31
--------------	---	-----------------------------

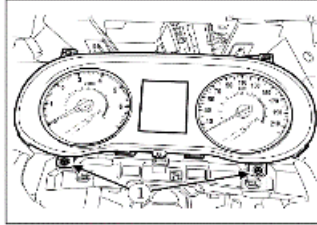

RPR-001510718-01-000316922

- Extraer los tornillos del cuadro de instrumentos (1).
- Desconectar el conector del cuadro de instrumentos.
- Extraer el cuadro de instrumentos.

**2 - REPOSICIÓN**

- Proceder en el sentido inverso de la reposición.
- Poner el contacto.
- Aplicar el procedimiento después de la reparación con el **Útil de diagnóstico** (consultar, útil de diagnóstico : utilización) :

- Calculador concernido por el procedimiento después de la reparación:
  - "Cuadro de instrumentos".

Version : B.3

[Créditos/https://cdm.asch.ave.renault.com/ind/Documente/Follow\\_up\\_des\\_Données\\_Personnelles\\_fr.pdf](https://cdm.asch.ave.renault.com/ind/Documente/Follow_up_des_Données_Personnelles_fr.pdf) | [Permitir cookies/https://cdm.asch.ave.renault.com/ind/Documente/Coaxial\\_es.pdf](https://cdm.asch.ave.renault.com/ind/Documente/Coaxial_es.pdf) | V.127.3

Rev. 00 – Mayo 2022



Doc. original signat per:  
ESTEBAN AGUILAR RAMOS  
01/09/2022

Document electrònic garantit amb signatura electrònica. Podeu verificar la seva integritat al web [csv.gencat.cat](http://csv.gencat.cat) fins al 01/09/2025

Original electrònic / Còpia electrònica autèntica

CODI SEGUR DE VERIFICACIÓ



07NKD500F0X08T6ZXBUQ3S4GDU8XQR15

Data creació còpia:  
01/09/2022 09:59:41

Pàgina 46 de 61

<b>DACIA</b>	PROTOCOLO DE INSTALACIÓN DE TAXÍMETROS Tipo: <b>DJF</b> MODELO: <b>DACIA JOGGER</b>	ANEXO B Rev. 00 30/31
--------------	---	-----------------------------

GRUPE RENAULT - New Dialogys

[MENU](#)



← Atràs **GUARNECIDO DEL TECHO: EXTRACCIÓN-REPOSICIÓN**

⚠ Atención, una o más advertencias se indican en este método ⚠

Útil específico obligatorio	
Juego de palancas de desguarnecido.	Car. 1363

**1 - EXTRACCIÓN**

**1.1 - PREPARACIÓN PARA LA EXTRACCIÓN**

- Desconectar la batería de 12 V (consultar, 12 V battery : removal - refitting) .
- Soltar los cordones de la bandeja trasera.
- Extraer:
  - la bandeja trasera,
  - el piso superior,
  - la moqueta del maletero,
  - el cojín de la banqueta trasera (consultar, rear bench seat base : removal - refitting) ,
  - el respaldo de la banqueta trasera (consultar, rear bench seatback : removal - refitting) .
- Soltar las hebillas del cinturón de seguridad delantero.
- Extraer:
  - la junta del abriente lateral delantero (consultar, body interior side trim assembly : exploded view) ,
  - la junta del abriente lateral trasero (consultar, body interior side trim assembly : exploded view) ,

Rev. 00 – Mayo 2022



Doc. original signat per:  
ESTEBAN AGUILAR RAMOS  
01/09/2022

Document electrònic garantit amb signatura electrònica. Podeu verificar la seva integritat al web [csv.gencat.cat](http://csv.gencat.cat) fins al 01/09/2025

Original electrònic / Còpia electrònica autèntica

CODI SEGUR DE VERIFICACIÓ



07NKD50OF0X08T6ZXBUQ3S4GDU8XQR15

Data creació còpia:  
01/09/2022 09:59:41

Pàgina 47 de 61

**DACIA**

PROTOCOLO DE INSTALACIÓN DE TAXÍMETROS

Tipo: **DJF**  
MODELO: **DACIA JOGGER**

ANEXO B

Rev. 00  
31/31

- la junta del abriente trasero.
- Soltar el guarnecido del pie trasero (consultar, body interior side trim assembly : exploded view) .
- Extraer:
  - las tuercas inferiores del cinturón de seguridad lateral trasero (consultar, rear side seat belt : removal - refitting) .
  - los guarnecidos de custodia con (Car.1363) (consultar, body interior side trim assembly : exploded view) .
- Desconectar el conector del iluminador del maletero.
- Extraer (consultar, body interior side trim assembly : exploded view) :
  - los guarnecidos superiores del pie medio, (Car.1363)
  - los guarnecidos inferiores del pie medio (Car.1363) .
- Soltar los guarnecidos del montante del parabrisas (consultar, body interior trim assembly: exploded view) .

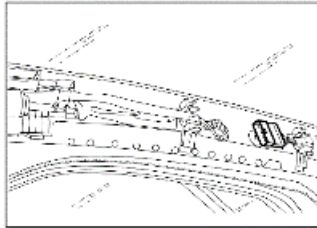

RPR-001530313-01-000251447

- Desconectar el conector del tweeter.
- Extraer:
  - los guarnecidos del montante del parabrisas (consultar, body interior trim assembly: exploded view) .
  - las asas de sujeción (consultar, roof trim assembly : exploded view) .
- Soltar los quitasoles (consultar, roof trim assembly : exploded view) .
- Desconectar los conectores de los quitasoles.

Rev. 00 – Mayo 2022



Doc.original signat per:  
ESTEBAN AGUILAR RAMOS  
01/09/2022

Document electrònic garantit amb signatura electrònica. Podeu verificar la seva integritat al web [csv.gencat.cat](http://csv.gencat.cat) fins al 01/09/2025

Original electrònic / Còpia electrònica autèntica

CODI SEGUR DE VERIFICACIÓ



07NKD500F0X08T6ZXBUQ3S4GDU8XQR15

Data creació còpia:  
01/09/2022 09:59:41

Pàgina 48 de 61





<b>DACIA</b>	PROTOCOLO DE INSTALACIÓN DE TAXÍMETROS Tipo: <b>DJF</b> MODELO: <b>DACIA JOGGER</b>	ANEXO B Rev. 00 33/31
--------------	---	-----------------------------

GROUPE RENAULT - New Dialogys

[MENU](#)

 **CONJUNTO DEL SALPICADERO: EXTRACCIÓN - REPOSICIÓN**

⚠ Atención, una o más advertencias se indican en este método ⚠

Apriete al par	
los tornillos del soporte del airbag	8 Nm
Material	
Útil de diagnóstico	

#### INTRODUCTION

Emplazamiento y características (pares de apriete, piezas que siempre deben sustituirse, etc.) (consultar, conjunto salpicadero : despiece) .

#### ⚠ ADVERTENCIA

Para evitar cualquier riesgo de dañar los sistemas, aplicar las instrucciones de seguridad y limpieza y las preconizaciones fundamentales antes de efectuar cualquier reparación:

(consultar, airbag y pretensores : precauciones para la reparación) .

(consultar, vehículo : precauciones para la reparación) .

Rev. 00 – Mayo 2022



Doc. original signat per:  
ESTEBAN AGUILAR RAMOS  
01/09/2022

Document electrònic garantit amb signatura electrònica. Podeu verificar la seva integritat al web [csv.gencat.cat](http://csv.gencat.cat) fins al 01/09/2025

Original electrònic / Còpia electrònica autèntica

CODI SEGUR DE VERIFICACIÓ



07NKD500F0X08T6ZXBUQ3S4GDU8XQR15

Data creació còpia:  
01/09/2022 09:59:41

Pàgina 50 de 61

<b>DACIA</b>	PROTOCOLO DE INSTALACIÓN DE TAXÍMETROS Tipo: <b>DJF</b> MODELO: <b>DACIA JOGGER</b>	ANEXO B Rev. 00 34/31
--------------	---	-----------------------------

 **ADVERTENCIA**  
**CONJUNTO DEL SALPICADERO: EXTRACCIÓN - REPOSICIÓN**  
 Para evitar su activación, no manipular los elementos pirotécnicos (airbags o pretensores) cerca de una fuente de calor o de una llama.

**1 - EXTRACCIÓN**

**1.1 - PREPARACIÓN PARA LA EXTRACCIÓN**

- Bloquear el calculador del airbag (consultar, airbag y pretensores : precauciones para la reparación) .

 **NOTA**

En caso de extracción del travesaño del salpicadero (consultar, travesaño del salpicadero: reglaje) .

- Extraer:
  - las juntas de las puertas laterales delanteras (consultar, guarnecido lateral interior de la carrocería : despiece) ,
  - los guarnecidos del montante del parabrisas (consultar, guarnecido lateral interior de la carrocería : despiece) ,
  - Los paneles laterales izquierdo y derecho del salpicadero (consultar, conjunto salpicadero : despiece) ,
  - el contactor de inhibición del airbag (consultar, airbag y pretensores : lista y localización de los elementos) ,
  - el conjunto de la consola central (consultar, conjunto consola central : extracción-reposición) ,
  - el airbag frontal del conductor (consultar, airbag frontal del conductor : extracción-reposición) ,
  - las coquillas bajo el volante (consultar, conjunto salpicadero : despiece) ,
  - el volante de dirección (consultar, conjunto de dirección : despiece) ,
  - el conjunto de mandos bajo el volante (consultar, mando de iluminación y señalización : lista y localización de los elementos) ,
  - el guarnecido del cuadro de instrumentos (consultar, conjunto salpicadero : despiece) ,
  - el cuadro de instrumentos (consultar, conjunto salpicadero : despiece) ,
  - la pantalla multimedia (consultar, pantalla multimedia : extracción-reposición) ,
  - la guantera (consultar, guantera : extracción-reposición) ,
  - el aireador del tablero de a bordo (consultar, aireador del salpicadero : extracción-reposición) .

Rev. 00 – Mayo 2022



Doc. original signat per:  
ESTEBAN AGUILAR RAMOS  
01/09/2022

Document electrònic garantit amb signatura electrònica. Podeu verificar la seva integritat al web [csv.gencat.cat](http://csv.gencat.cat) fins al 01/09/2025

Original electrònic / Còpia electrònica autèntica

CODI SEGUR DE VERIFICACIÓ



07NKD500F0X08T6ZXBUQ3S4GDU8XQR15

Data creació còpia:  
01/09/2022 09:59:41

Pàgina 51 de 61

**DACIA**

PROTOCOLO DE INSTALACIÓN DE TAXÍMETROS

Tipo: **DJF**  
MODELO: **DACIA JOGGER**

ANEXO B

Rev. 00  
35/31

1.2 - EXTRAER

← Abre

**CONJUNTO DEL SALPICADERO: EXTRACCIÓN - REPOSICIÓN**

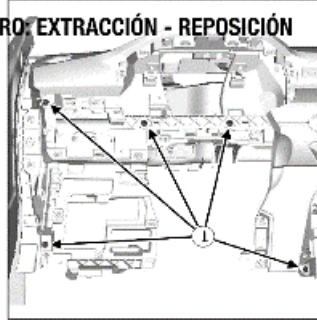

RPR-001512060-01-000318035

- Quitar los tornillos (1).

Rev. 00 – Mayo 2022



Doc. original signat per:  
ESTEBAN AGUILAR RAMOS  
01/09/2022

Document electrònic garantit amb signatura electrònica. Podeu verificar la seva integritat al  
web [csv.gencat.cat](http://csv.gencat.cat) fins al 01/09/2025

Original electrònic / Còpia electrònica autèntica

CODI SEGUR DE VERIFICACIÓ



07NKD500F0X08T6ZXBUQ3S4GDU8XQR15

Data creació còpia:  
01/09/2022 09:59:41

Pàgina 52 de 61

**DACIA**

PROTOCOLO DE INSTALACIÓN DE TAXÍMETROS

Tipo: **DJF**  
MODELO: **DACIA JOGGER**

ANEXO B

Rev. 00  
36/31

← Abre **CONJUNTO DEL SALPICADERO: EXTRACCIÓN - REPOSICIÓN**



RPR-001512060-02-000318039  
• Quitar los tornillos (2) .

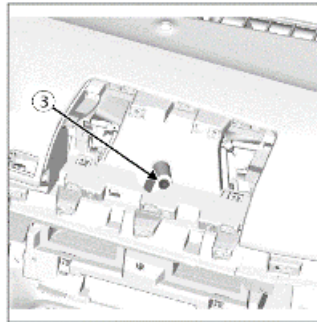

Rev. 00 – Mayo 2022



Doc. original signat per:  
ESTEBAN AGUILAR RAMOS  
01/09/2022

Document electrònic garantit amb signatura electrònica. Podeu verificar la seva integritat al web [csv.gencat.cat](http://csv.gencat.cat) fins al 01/09/2025

Original electrònic / Còpia electrònica autèntica

CODI SEGUR DE VERIFICACIÓ



07NKD500F0X08T6ZXBUQ3S4GDU8XQR15

Data creació còpia:  
01/09/2022 09:59:41

Pàgina 53 de 61

**DACIA**

PROTOCOLO DE INSTALACIÓN DE TAXÍMETROS

Tipo: **DJF**  
MODELO: **DACIA JOGGER**

ANEXO B

Rev. 00  
37/31

RPR-001512060-03-000318045

- Quitar el tornillo (3) .

← Abre **CONJUNTO DEL SALPICADERO: EXTRACCIÓN - REPOSICIÓN**

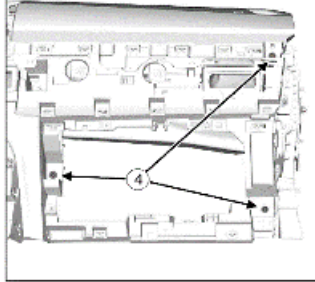

RPR-001512060-04-000318043

- Quitar los tornillos (4) .

Rev. 00 – Mayo 2022



Doc. original signat per:  
ESTEBAN AGUILAR RAMOS  
01/09/2022

Document electrònic garantit amb signatura electrònica. Podeu verificar la seva integritat al web [csv.gencat.cat](http://csv.gencat.cat) fins al 01/09/2025

Original electrònic / Còpia electrònica autèntica

CODI SEGUR DE VERIFICACIÓ



07NKD500F0X08T6ZXBUQ3S4GDU8XQR15

Data creació còpia:  
01/09/2022 09:59:41

Pàgina 54 de 61

**DACIA**

PROTOCOLO DE INSTALACIÓN DE TAXÍMETROS

Tipo: **DJF**  
MODELO: **DACIA JOGGER**

ANEXO B

Rev. 00  
38/31

← Abre

**CONJUNTO DEL SALPICADERO: EXTRACCIÓN - REPOSICIÓN**



RPR-001512060-06-000318041

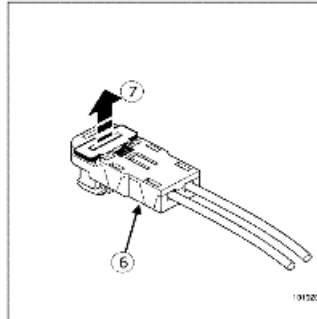

RPR-001512060-05-000002343

Rev. 00 – Mayo 2022



Doc. original signat per:  
ESTEBAN AGUILAR RAMOS  
01/09/2022

Document electrònic garantit amb signatura electrònica. Podeu verificar la seva integritat al web [csv.gencat.cat](http://csv.gencat.cat) fins al 01/09/2025

Original electrònic / Còpia electrònica autèntica

CODI SEGUR DE VERIFICACIÓ



07NKD500F0X08T6ZXBUQ3S4GDU8XQR15

Data creació còpia:  
01/09/2022 09:59:41

Pàgina 55 de 61

**DACIA**

PROTOCOLO DE INSTALACIÓN DE TAXÍMETROS

Tipo: **DJF**  
MODELO: **DACIA JOGGER**

ANEXO B

Rev. 00  
39/31

- Extraer los tornillos del soporte del airbag (5).
- Desconectar el conector del módulo del airbag (6) soltando el dispositivo de seguridad en (7).

← Abre **CONJUNTO DEL SALPICADERO: EXTRACCIÓN - REPOSICIÓN**



RPR-001512060-07-000318116

- Quitar los tornillos (8).
- Extraer parcialmente el salpicadero (esta intervención requiere dos operarios).
- Desconectar los conectores del cableado.
- Extraer completamente el salpicadero (esta intervención requiere dos operarios).

## 2 - REPOSICIÓN

### PRECAUCIÓN

Para asegurar una operación correcta:

- no pellizcar el cable de antena,
- no doblar el cable de antena,
- no forzar el cable de antena al volver a colocarlo.

Rev. 00 – Mayo 2022



Doc. original signat per:  
ESTEBAN AGUILAR RAMOS  
01/09/2022

Document electrònic garantit amb signatura electrònica. Podeu verificar la seva integritat al web [csv.gencat.cat](http://csv.gencat.cat) fins al 01/09/2025

Original electrònic / Còpia electrònica autèntica

CODI SEGUR DE VERIFICACIÓ



07NKD500F0X08T6ZXBUQ3S4GDU8XQR15

Data creació còpia:  
01/09/2022 09:59:41

Pàgina 56 de 61



**DACIA**

PROTOCOLO DE INSTALACIÓN DE TAXÍMETROS

Tipo: **DJF**  
MODELO: **DACIA JOGGER**

ANEXO B

Rev. 00  
40/31

- Preparar en el vehículo el **CONJUNTO DEL SALPICADERO: EXTRACCIÓN - REPOSICIÓN**
- Apretar al par los tornillos del soporte del airbag en 8 Nm .

**3 - ETAPA FINAL.**

- Volver a conectar la batería de 12 V (consultar, Batería de 12 V : extracción-reposición) .
- Desbloquear el calculador del airbag utilizando el **Útil de diagnóstico**.

Version : B.3

[Créditos: https://cdm.assets3.dacia.com/it/Content/Documents/Politique\\_des\\_Donnees\\_Personnelles\\_fr.pdf](https://cdm.assets3.dacia.com/it/Content/Documents/Politique_des_Donnees_Personnelles_fr.pdf) | [Permitir cookies: https://cdm.assets3.dacia.com/it/Content/Documents/Cookies\\_es.pdf](https://cdm.assets3.dacia.com/it/Content/Documents/Cookies_es.pdf) | V.127.3

Rev. 00 – Mayo 2022



Doc. original signat per:  
ESTEBAN AGUILAR RAMOS  
01/09/2022

Document electrònic garantit amb signatura electrònica. Podeu verificar la seva integritat al web [csv.gencat.cat](http://csv.gencat.cat) fins al 01/09/2025

Original electrònic / Còpia electrònica autèntica

CODI SEGUR DE VERIFICACIÓ



07NKD500F0X08T6ZXBUQ3S4GDU8XQR15

Data creació còpia:  
01/09/2022 09:59:41

Pàgina 57 de 61

<b>DACIA</b>	PROTOCOLO DE INSTALACIÓN DE TAXÍMETROS Tipo: <b>DJF</b> MODELO: <b>DACIA JOGGER</b>	ANEXO B Rev. 00 41/31
--------------	---	-----------------------------

GRUPE RENAULT - New Dialogys

[MENU](#)



**GUARNECIDO LATERAL INTERIOR DE LA CARROCERÍA: DESPIECE**

Útil específico obligatorio		
Juego de palancas de desguarnecido.	Car.1303	XJF/RJ/5SITS

Rev. 00 – Mayo 2022



Doc. original signat per:  
ESTEBAN AGUILAR RAMOS  
01/09/2022

Document electrònic garantit amb signatura electrònica. Podeu verificar la seva integritat al web [csv.gencat.cat](http://csv.gencat.cat) fins al 01/09/2025

Original electrònic / Còpia electrònica autèntica

CODI SEGUR DE VERIFICACIÓ



07NKD50OF0X08T6ZXBUQ3S4GDU8XQR15

Data creació còpia:  
01/09/2022 09:59:41

Pàgina 58 de 61

**DACIA**

PROTOCOLO DE INSTALACIÓN DE TAXÍMETROS

Tipo: **DJF**  
MODELO: **DACIA JOGGER**

ANEXO B

Rev. 00  
42/31

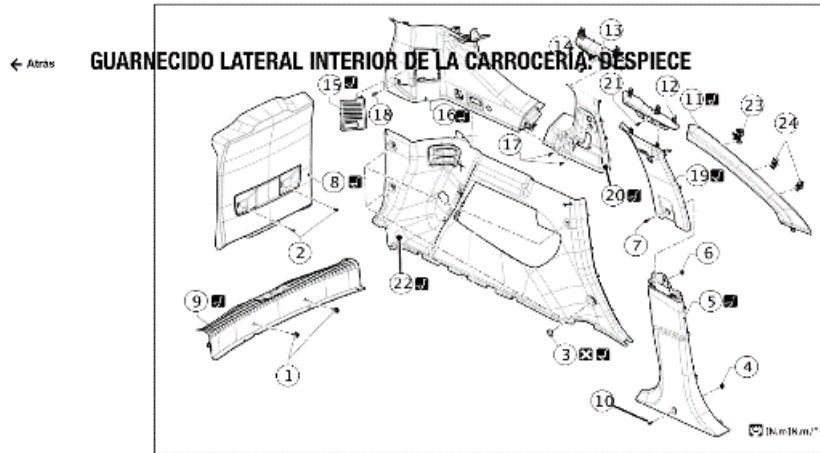

RDE-001846129-01-000373658.

(consultar, leyenda de la ilustración : descripción)

Para fijaciones sin pares de apriete especificados, consultar el cuadro de los pares estándar (consultar, par de apriete : generalidades) .

Marcas	Designación	Información
(1)	Remaches de plástico	
(2)	Tornillo	
(3)	Clip de retención	(Car.1363)

Rev. 00 – Mayo 2022



Doc. original signat per:  
ESTEBAN AGUILAR RAMOS  
01/09/2022

Document electrònic garantit amb signatura electrònica. Podeu verificar la seva integritat al web [csv.gencat.cat](http://csv.gencat.cat) fins al 01/09/2025

Original electrònic / Còpia electrònica autèntica

CODI SEGUR DE VERIFICACIÓ



07NKD500F0X08T6ZXBUQ3S4GDU8XQR15

Data creació còpia:  
01/09/2022 09:59:41

Pàgina 59 de 61

<b>DACIA</b>	PROTOCOLO DE INSTALACIÓN DE TAXÍMETROS	ANEXO B
	Tipo: <b>DJF</b> MODELO: <b>DACIA JOGGER</b>	Rev. 00 43/31

(4)	Clip de retención	
(5)	<b>GUARNECIDO LATERAL INTERIOR DE LA CARROCERÍA: DESPIECE</b>	(Car.1363)
(6)	Clip de retención	
(7)	Tornillo	
(8)	Guarnecido de abriente trasero	(Car.1363)
(9)	Guarnecido del piso trasero	
(10)	Tornillo	
(11)	Guarnecido del montante del parabrisas	(Car.1363)
(12)	Fijación del guarnecido superior de pie central	
(13)	Fijación del guarnecido superior de pie trasero	
(14)	Tornillo	
(15)	Tapa de acceso	
(16)	Guarnecido de custodia	(consultar, guarnecido de custodia : extracción-reposición)
(17)	Tornillo	
(18)	Tornillo	
(19)	Forno superior de pie medio	(Car.1363)
(20)	Guarnecido del pie trasero	

Rev. 00 – Mayo 2022



Doc. original signat per:  
ESTEBAN AGUILAR RAMOS  
01/09/2022

Document electrònic garantit amb signatura electrònica. Podeu verificar la seva integritat al web [csv.gencat.cat](http://csv.gencat.cat) fins al 01/09/2025

Original electrònic / Còpia electrònica autèntica

CODI SEGUR DE VERIFICACIÓ



07NKD50OF0X08T6ZXBUQ3S4GDU8XQR15

Data creació còpia:  
01/09/2022 09:59:41

Pàgina 60 de 61

<b>DACIA</b>	PROTOCOLO DE INSTALACIÓN DE TAXÍMETROS Tipo: <b>DJF</b> MODELO: <b>DACIA JOGGER</b>	ANEXO B Rev. 00 44/31
--------------	---	-----------------------------

(21)	Tornillo	
(22)	<b>GUARNECIDO LATERAL INTERIOR DE LA CARROCERÍA: DESPIECE</b>	(Aplicar los guarnecidos del panel de rueda trasera : extracción-reposición)
(23)	Abrazadera	
(24)	Abrazadera	

Version :

1) | [Créditos \(https://cdi.esch.aws.renault.com/colDocuments?coltype\\_desc\\_documento\\_personalizado\)](https://cdi.esch.aws.renault.com/colDocuments?coltype_desc_documento_personalizado) | [Firmas \(https://cdi.esch.aws.renault.com/colDocuments?coltype\\_desc\\_documento\\_personalizado\)](https://cdi.esch.aws.renault.com/colDocuments?coltype_desc_documento_personalizado) | v.12#0

Rev. 00 – Mayo 2022



Doc. original signat per:  
ESTEBAN AGUILAR RAMOS  
01/09/2022

Document electrònic garantit amb signatura electrònica. Podeu verificar la seva integritat al  
web [web.csv.gencat.cat](http://web.csv.gencat.cat) fins al 01/09/2025

Original electrònic / Còpia electrònica autèntica

CODI SEGUR DE VERIFICACIÓ



07NKD500F0X08T6ZXBUQ3S4GDU8XQR15

Data creació còpia:  
01/09/2022 09:59:41

Pàgina 61 de 61