

INSTALACIÓN DEL TAXÍMETRO

TRABAJOS A REALIZAR POR LOS TALLERES AUTORIZADOS

Situación a la salida de los concesionarios VOLKSWAGEN SA



A) Para taxímetros convencionales marcas HALE, NITAX, TAXITRONIC, ARGO.

- 1) Montar el adaptador-conversor detrás de la bandeja central superior y conectar la manguera blindada procedente del cuadro de instrumentos. El cable verde corresponde a la señal de velocidad y el cable negro es de retorno hacia el sistema original del vehículo. Pasar el cable de alimentación hacia la caja de conexión eléctrica ubicada detrás de la cubierta de la zona reposa pies del lado conductor. Montar el taxímetro y la impresora (a la izquierda del taxímetro).



Adaptador-conversor

- 2) Desmontar el guarnecido del montante "A" para pasar la manguera del modulo tarifario.



Montante "A"



Guarnecido desmontado

- 3) Pasar la manguera del modulo tarifario por debajo del tablero de instrumentos (lado conductor), subir por el montante "A" izquierdo hasta llegar al asidero.

¡OJO!: EN CASO DE DISPONER DE AIRBAG DE CABEZA (o CORTINA) NO PASAR NUNCA UN CABLE POR LA PARTE FRONTAL DE LA BOLSA DE AIRBAG.



Recorrido de la manguera para el modulo tarifario

B) Para taxímetro espejo HALE SPT-01

- 1) Montar el adaptador-conversor DPI sobre la bandeja central superior y conectar la manguera blindada procedente del cuadro de instrumentos. El cable verde corresponde a la señal de velocidad y el cable negro es de retorno hacia el sistema original del vehículo. Pasar el cable de alimentación hacia la caja de conexión eléctrica ubicada detrás de la cubierta de la zona reposa pies del lado conductor.

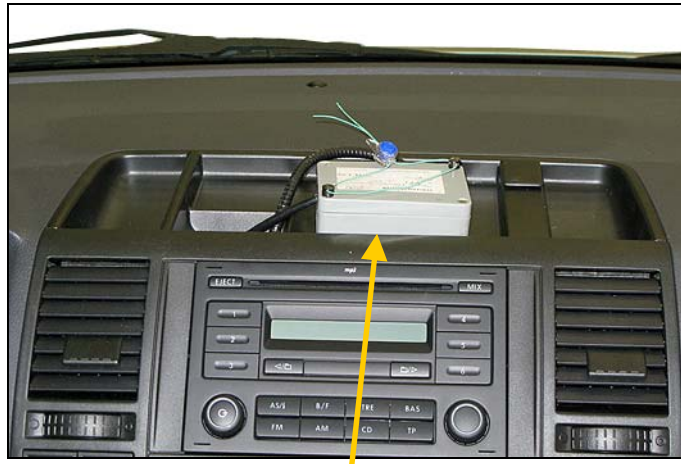

Adaptador-conversor DPI

- 2) Desmontar el retrovisor interior original del vehículo y montar el taxímetro HALE SPT-01.

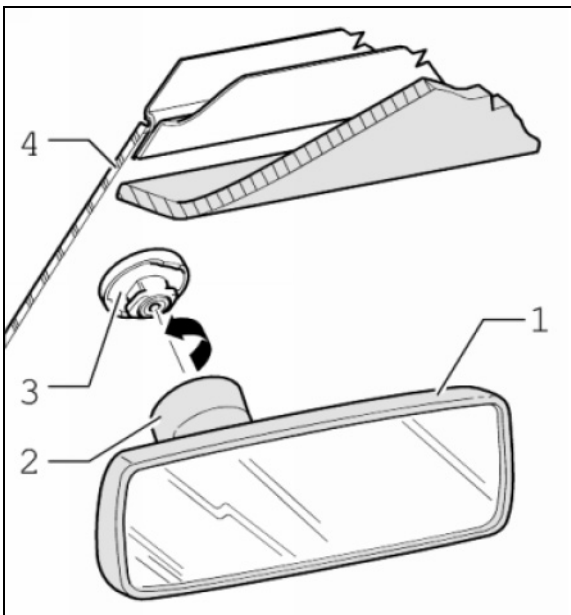

Girar el retrovisor interior -1- junto con la base -2- unos 60°... 90° en sentido antihorario -flecha-.

Extraer el retrovisor -1- junto la con base del espejo -2- de la placa de sujeción -3-, que forma parte del parabrisas -4-.



Taxímetro HALE SPT-01 montado

- 3) Desmontar el guarnecido del montante "A" para pasar las mangueras del taxímetro.



Montante "A"



Guarnecido desmontado

- 4) Pasar las mangueras de la señal de velocidad y alimentación por debajo del tablero de instrumentos (lado conductor), subir por el montante "A" izquierdo hasta llegar al taxímetro espejo HALE SPT-01.

¡OJO!: EN CASO DE DISPONER DE AIRBAG DE CABEZA (o CORTINA) NO PASAR NUNCA UN CABLE POR LA PARTE FRONTAL DE LA BOLSA DE AIRBAG.

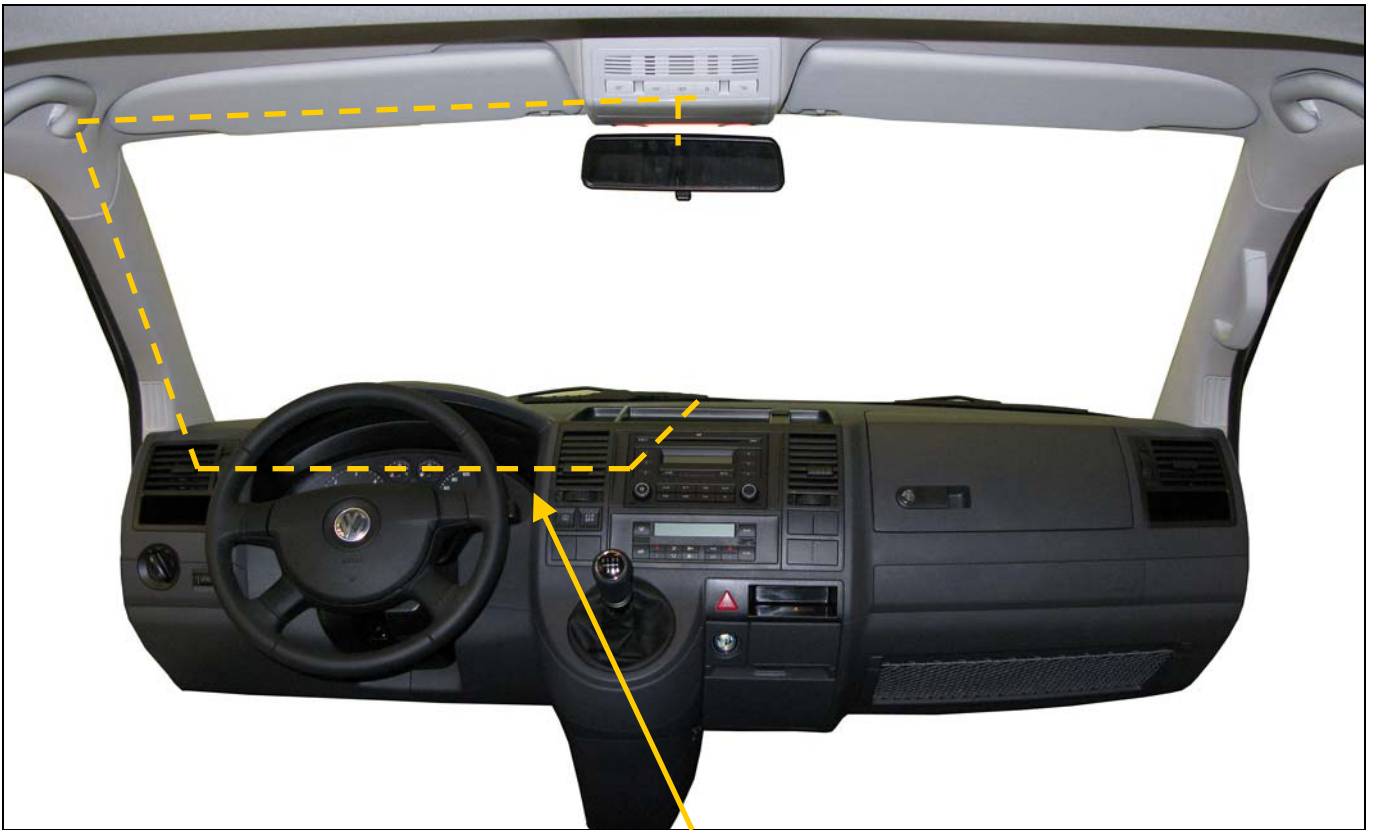

Recorrido de las mangueras

- 5) Montar la impresora sobre el tablero de instrumentos al lado del montante "A" izquierdo.



Impresora montada

- C) Para taxímetro Taxitronic TC60/TV60

- 1) Desmontar la guantera derecha.

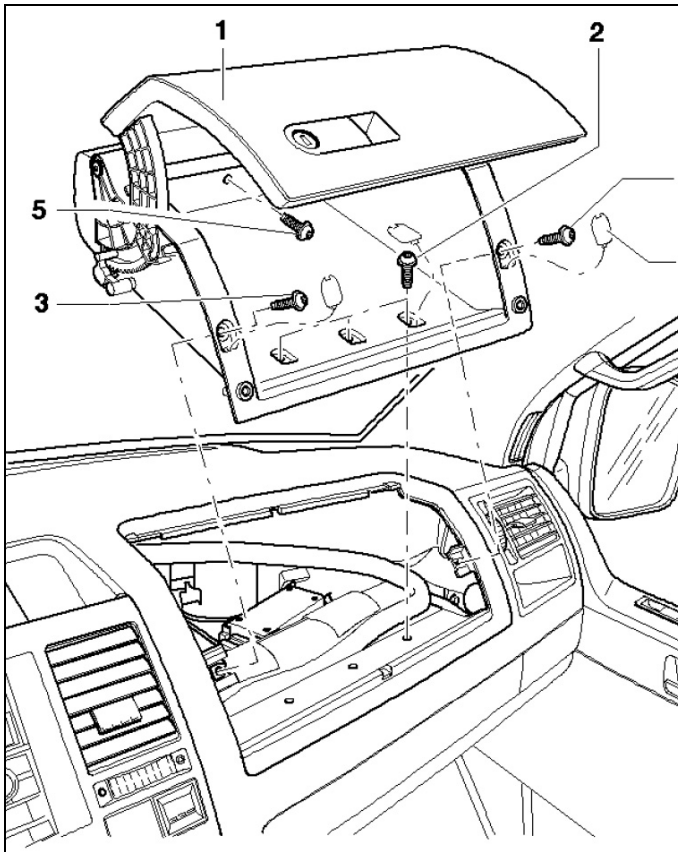

Desmontar las 5 tapas -4-, haciendo palanca con un destornillador pequeño.

Desenroscar los 3 tornillos -2-; par de apriete: 1,5 Nm.

Desenroscar los 2 tornillos -3-; par de apriete: 1,5 Nm.

Desenroscar el tornillo -5-; par de apriete: 1,5 Nm.

Extraer la guantera -1- del tablero de instrumentos.

2) Coger la guantera y realizar una abertura en su parte trasera izquierda.

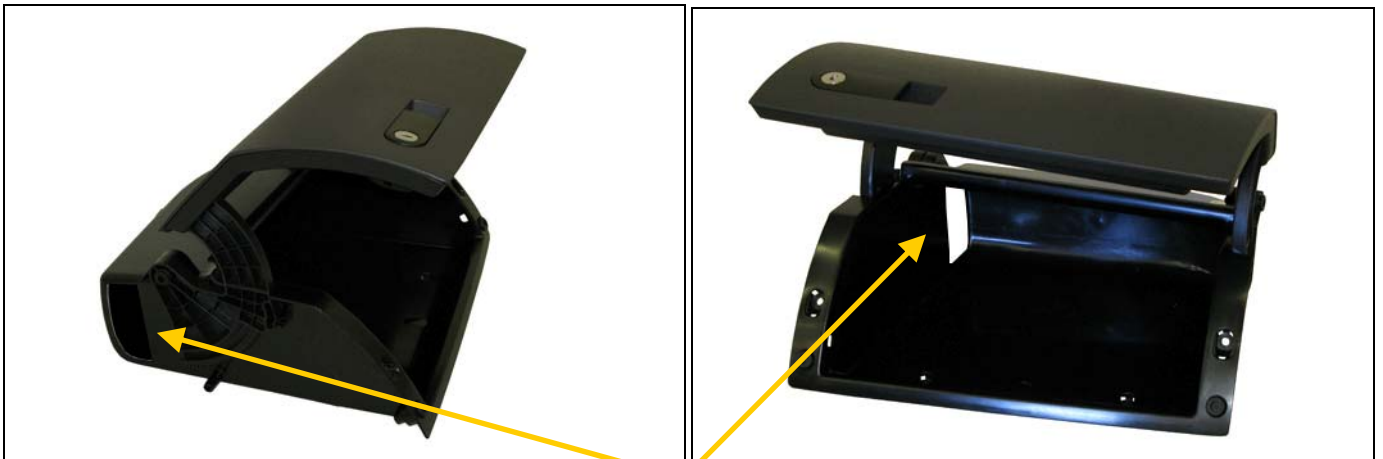

Abertura

3) Pasar la manguera blindada de la señal de velocidad hacia la guantera. El cable verde corresponde a la señal de velocidad y el cable negro es de retorno hacia el sistema original del vehículo. Pasar el cable de alimentación hacia la caja de conexión eléctrica ubicada detrás de la cubierta de la zona reposa pies del lado conductor. Montar y conectar la unidad TC60.

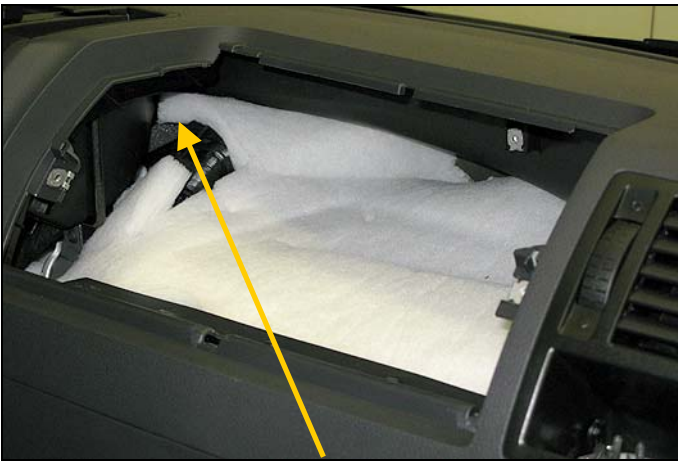

Zona de paso de los cables

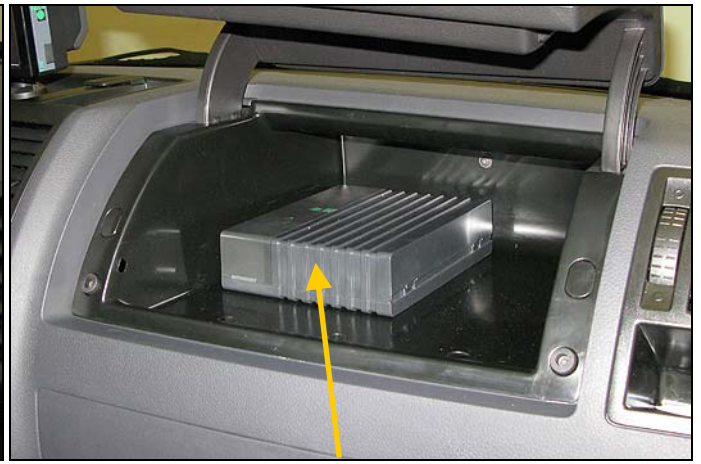

Unidad TC60 montada

- 4) Montar la unidad TV60 sobre la bandera del tablero de instrumentos y conectarla a la unidad TC60.



Unidad TV60 montada

- 5) Desmontar el guarnecido del montante "A" para pasar la manguera del modulo tarifario.



Montante "A"



Guarnecido desmontado

- 6) Pasar la manguera del modulo tarifario por debajo del tablero de instrumentos (lado conductor), subir por el montante "A" izquierdo hasta llegar al asidero.

¡OJO!: EN CASO DE DISPONER DE AIRBAG DE CABEZA (o CORTINA) NO PASAR NUNCA UN CABLE POR LA PARTE FRONTAL DE LA BOLSA DE AIRBAG.



Recorrido de la manguera para el modulo tarifario