



Generalitat de Catalunya
Departament d'Empresa i Coneixement
**Direcció General d'Energia, Seguretat
Industrial i Seguretat Minera**

Sub-direcció General de Seguretat Industrial
Servei d'Automòbils, Metrologia i Productes
Secció de Metrologia

José Luís García Sanz
RENAULT ESPAÑA COMERCIAL, S.A.
Carretera de Madrid, km 185
47008 VALLADOLID
(Valladolid)

ASUNTO: Preinstalación de aparatos taxímetros en vehículos automóviles (revisión 2ª).
Marca DACIA, gama LODGY, tipo SD.

Vista su entrada de documentos, de 12 de febrero de 2021, sobre la segunda revisión del sistema de preinstalación de aparato taxímetros con señal analógica, de los vehículos marca DACIA, gama LODGY, tipo SD, con cualquier tipo de motorización y caja de cambios, y una vez analizados sus planteamientos, manifestarles que nuestro Servicio facilitará una copia de dicha documentación a los responsables técnicos de las entidades de inspección técnica de vehículos, como Organismos autorizados de Verificación Metrológica de aparatos taxímetros.

Según consta en la documentación aportada, estos vehículos continuarán tomando la señal taquimétrica del cable 47F que se localiza en la vía 3 del conector 1094 (ABS/ESP) localizado en la parte delantera derecha del compartimento motor.

La entidad RENAULT ESPAÑA COMERCIAL, S.A., deberá facilitar el nuevo esquema de preinstalación de aparatos taxímetros en los concesionarios oficiales DACIA, y facilitará el esquema de preinstalación para el conexionado de los aparatos taxímetros a las entidades reparadoras – instaladoras de aparatos taxímetros.

Les informamos que nuestro Servicio facilitará una copia del nuevo esquema a los responsables técnicos de las entidades de inspección técnica de vehículos, como Organismos autorizados de Verificación Metrológica de aparatos taxímetros.

Atentamente,

Esteve Aguilar Ramos

Jefe del Servicio de Automóviles, Metrología y Productos

Anexo: Memoria descriptiva (revisión 2ª) de la preinstalación de aparatos taxímetros de los vehículos marca DACIA, gama LODGY, tipo SD.

Districte Administratiu
Carrer del Foc, núm.57
08038 Barcelona



Doc. original signat per:
Esteve Aguilar Ramos
01/03/2021

Document electrònic garantit amb signatura electrònica. Podeu verificar la integritat
d'aquest document a l'adreça web csv.gencat.cat

Original electrònic / Còpia electrònica autèntica

CODI SEGUR DE VERIFICACIÓ



09ZD010MLX80AFNSF47Y55F8Q8PHMWNN

Data creació còpia:
03/03/2021 10:05:53

Data caducitat còpia:
03/03/2024 00:00:00

Pàgina 1 de 49

GROUPE RENAULT	PROTOCOLO DE INSTALACIÓN DE TAXÍMETROS Tipo: SD MODELO: DACIA LODGY	Rev. 05
-----------------------	---	---------

PROTOCOLO DE INSTALACIÓN DE TAXIMETROS

VEHÍCULO: DACIA LODGY

Modelos:

Tipo	Variante/Versión	Motor	Combustible	Potencia	Cambio	PARTE FIJA Nº VIN
SD	JSD?? / Todas	Todos	Todos	Todos	Todos	UU1JSD
	0J?? / Todas					UU1J92

Revisión 05:

- Revisión referencias reglamentarias
- Habilitación de taxímetro de espejo superpuesto

Fdo: José Luis García Sanz
Responsable de Homologaciones
RENAULT ESPAÑA COMERCIAL, S.A.

Rev. 05 - Febrero 2021



Doc. original signat per:
Esteve Aguilar Ramos
01/03/2021

Document electrònic garantit amb signatura electrònica. Podeu verificar la integritat
d'aquest document a l'adreça web csv.gencat.cat

Original electrònic / Còpia electrònica autèntica

CODI SEGUR DE VERIFICACIÓ



09ZD010MLX80AFNSF47Y55F8Q8PHMWNN

Data creació còpia:
03/03/2021 10:05:53

Data caducitat còpia:
03/03/2024 00:00:00

Pàgina 2 de 49

GROUPE RENAULT	PROTOCOLO DE INSTALACIÓN DE TAXÍMETROS Tipo: SD MODELO: DACIA LODGY	Rev. 05 1/7
-----------------------	---	----------------

ÍNDICE

1.	OBJETO DEL ESTUDIO	2
2.	CARACTERÍSTICAS DEL VEHÍCULO	2
3.	PREINSTALACIÓN DEL CONCESIONARIO	2
3.1	ELEMENTOS UTILIZADOS	2
3.1.1	MANGUERA BLINDADA DE SEÑAL	2
3.1.2	PRECINTOS	3
3.2	TOMA DE SEÑAL	4
3.3	TOMA DE ALIMENTACIÓN	4
4.	INSTALACIÓN DE LOS TALLERES AUTORIZADOS	5
4.1	CAJA ADAPTADORA DE SEÑAL	5
4.2	TAXÍMETROS	5
4.3	IMPRESORAS	7
4.4	MÓDULO EXTERIOR	7
4.5	ACCESORIOS	7
4.5.1	MÓDULO DE EMERGENCIAS	7
4.5.2	EMISORA DE RADIO	7

ANEXO A: PREINSTALACIÓN DE CONCESIONARIO

ANEXO B: PROTOCOLO INSTALADOR TAXÍMETRO

Rev. 05 - Febrero 2021



Doc. original signat per:
Esteve Aguilar Ramos
01/03/2021

Document electrònic garantit amb signatura electrònica. Podeu verificar la integritat d'aquest document a l'adreça web csv.gencat.cat

Original electrònic / Còpia electrònica autèntica

CODI SEGUR DE VERIFICACIÓ



09ZD010MLX80AFNSF47Y55F8Q8PHMWNN

Data creació còpia:
03/03/2021 10:05:53

Data caducitat còpia:
03/03/2024 00:00:00

Pàgina 3 de 49

GROUPE RENAULT	PROTOCOLO DE INSTALACIÓN DE TAXÍMETROS Tipo: SD MODELO: DACIA LODGY	Rev. 05 2/7
-----------------------	---	----------------

1. **OBJETO DEL ESTUDIO**

El presente informe técnico define la preinstalación de taxímetros del fabricante **DACIA** y las directrices de la instalación de los taxímetros por los talleres autorizados sobre el vehículo **DACIA LODGY**.

El fabricante se encargará de preparar la toma de señal de velocidad y la toma de alimentación eléctrica de corriente continua 12 V para que un taller autorizado realice el montaje de los componentes que configuran el taxímetro y sus accesorios (caja adaptadora de señal, taxímetro, etc.).

En el Anexo A se definen todos los pasos necesarios para la preinstalación por parte del taller oficial de Renault.

En el Anexo B se define el emplazamiento previsto y el conexionado de los componentes propios de un taxi de acuerdo con las indicaciones del fabricante del vehículo, teniendo que ser observadas siempre las prescripciones establecidas por el Reglamento General de Vehículos (RD2822/1998), y en particular, cuando aplique, de los Reglamentos CEPE/ONU nº10, CEPE/ONU nº21, CEPE/ONU nº46 y Directiva 77/646/CEE y o Reglamento CEPE/ONU nº125.

2. **CARACTERÍSTICAS DEL VEHÍCULO**

El vehículo de la marca **DACIA**, denominación comercial **DACIA LODGY**, tipo **SD**, se encuentra amparado por la contraseña de homologación e2*2001/116*0314.

3. **PREINSTALACIÓN DEL CONCESIONARIO**

El concesionario debe realizar la preparación de la toma de señal con su correspondiente precintado y la toma de alimentación.

A continuación, se detallan los elementos necesarios para dicha preinstalación y se describe a modo general cómo extraer la señal y la alimentación, así como su precintado.

3.1 **ELEMENTOS UTILIZADOS**

3.1.1 **Manguera blindada de señal**

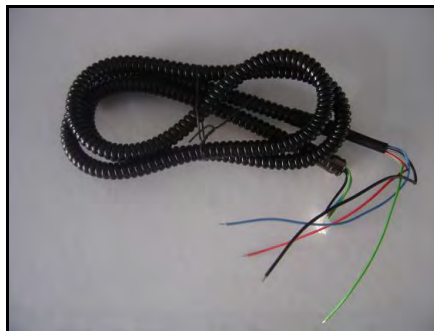

Rev. 05 - Febrero 2021



Doc. original signat per:
Esteve Aguilar Ramos
01/03/2021

Document electrònic garantit amb signatura electrònica. Podeu verificar la integritat d'aquest document a l'adreça web csv.gencat.cat

Original electrònic / Còpia electrònica autèntica

CODI SEGUR DE VERIFICACIÓ



09ZD010MLX80AFNSF47Y55F8Q8PHMWNN

Data creació còpia:
03/03/2021 10:05:53

Data caducitat còpia:
03/03/2024 00:00:00

Pàgina 4 de 49

GROUPE RENAULT	PROTOCOLO DE INSTALACIÓN DE TAXÍMETROS	Rev. 05
	Tipo: SD MODELO: DACIA LODGY	3/7

PIN	COLOR	FUNCIÓN
1	Verde	Señal
2	Rojo	Positivo
3	Azul ó blanco	Oscilador
4	Negro ó marrón	Masa

La manguera lleva en su interior lleva 4 cables: rojo, azul o blanco, verde y negro o marrón de sección 0,25 mm. También podrá utilizarse manguera de un solo hilo, que será el de señal.

La manguera blindada es de VINPLAST TM10 VINKE, con recubrimiento de plástico. Los terminales son dos casquillos remachados de acero F-811 con acabado pavonado y perforados para permitir su precintado mediante alambre corrugado y precinto plástico a caja de conexiones o a la caja adaptadora de impulsos.

3.1.2 Precintos

Para las conexiones que deban ser precintadas se utilizará alambre corrugado y precintos de plástico del tipo Roto-Tool / Roto-Seal, similar a la de la siguiente imagen



El alambre corrugado suele ser de polipropileno y acero inoxidable y funda de plástico de color verde, con las siguientes características:

- Diámetro total: 0,75 – 0,80 mm
- Diámetro del corrugado: 0,30 mm
- Distancia entre máximos de hélice inferior a 3 mm,
- Diámetro del cable principal interior: 0,45 mm
- Resistencia a tracción: igual o superior a 3.200 kg/cm.



En el precinto deberá de constar la numeración: XXXXXXXX, siendo un número correlativo asignado por el concesionario para la identificación de cada instalación efectuada.

Los precintos se situarán en una zona de fácil acceso y visibilidad de cara a futuras inspecciones en la ITV.

Todos los precintos deben de cumplir los requisitos establecidos en el Anexo III del Real Decreto 244/2016, de 3 de junio, por el que se desarrolla la Ley 32/2014, de 22 de diciembre, de Metrología

Rev. 05 - Febrero 2021



Doc. original signat per:
Esteve Aguilar Ramos
01/03/2021

Document electrònic garantit amb signatura electrònica. Podeu verificar la integritat d'aquest document a l'adreça web csv.gencat.cat

Original electrònic / Còpia electrònica autèntica

CODI SEGUR DE VERIFICACIÓ



09ZD010MLX80AFNSF47Y55F8Q8PHMWNN

Data creació còpia:
03/03/2021 10:05:53

Data caducitat còpia:
03/03/2024 00:00:00

Pàgina 5 de 49

GROUPE RENAULT	PROTOCOLO DE INSTALACIÓN DE TAXÍMETROS Tipo: SD MODELO: DACIA LODGY	Rev. 05 4/7
-----------------------	---	----------------

3.2 TOMA DE SEÑAL

Punto de toma de la señal:

Se realizará sobre el cable (código de unión) 47F, que se localiza en la vía 3 del conector 1094 (ABS/ESP), localizado en la parte delantera derecha del compartimento motor.

Los datos de la señal se corresponden con la velocidad de las ruedas del eje delantero (motriz) del vehículo.

Cableado de toma de señal a la caja adaptadora de señal y conexiones:

La señal se transmite mediante cable corrugado con 4 cables, donde se utilizará **unicamente el cable verde.**

Precinto de la toma de señal:

Se precintará la tapa del **conector 1094 (ABS/ESP).**

Para más detalle, ver Anexo A.

3.3 TOMA DE ALIMENTACIÓN

La alimentación se obtendrá directamente de los bornes de la batería.

La señal de alimentación es de corriente continua y de valor 12 V.

Para la toma de alimentación se utilizará dos cables estándar (color rojo y negro) de sección 1,5 mm, del tipo que se muestra:

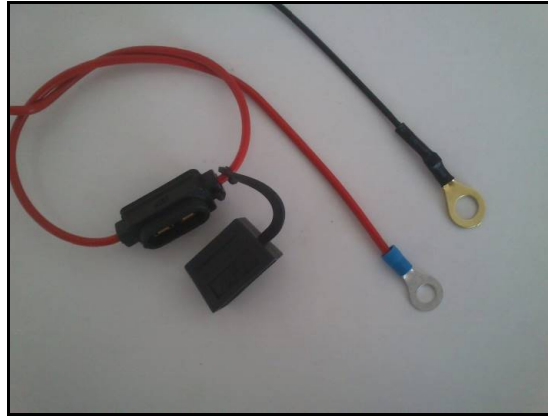

Ambos cables irán enfundados en un cable de material plástico autoextinguible.

En el Anexo B se detalla dicha toma de alimentación.

Rev. 05 - Febrero 2021



Doc. original signat per:
Esteve Aguilar Ramos
01/03/2021

Document electrònic garantit amb signatura electrònica. Podeu verificar la integritat d'aquest document a l'adreça web csv.gencat.cat

Original electrònic / Còpia electrònica autèntica

CODI SEGUR DE VERIFICACIÓ



09ZD010MLX80AFNSF47Y55F8Q8PHMWNN

Data creació còpia:
03/03/2021 10:05:53

Data caducitat còpia:
03/03/2024 00:00:00

Pàgina 6 de 49

GROUPE RENAULT	PROTOCOLO DE INSTALACIÓN DE TAXÍMETROS	Rev. 05
	Tipo: SD MODELO: DACIA LODGY	5/7

4. INSTALACIÓN DE LOS TALLERES AUTORIZADOS

4.1 CAJA ADAPTADORA DE SEÑAL

La caja adaptadora de señal irá situada en la guantera ubicada en el salpicadero.

La disposición dentro de la guantera dependerá del tipo de caja adaptadora. Existen dos tipos:

- Caja adaptadora de señal sin módulo de emergencias integrado: irá situada en la parte interior de la guantera ubicada en el salpicadero.
- Caja adaptadora de señal con módulo de emergencias integrado: irá situada debajo del asiento del piloto.

4.2 TAXÍMETROS

Son aptos para instalarse taxímetros tipo tablero y de retrovisor, excluyéndose los taxímetros de techo. Todos ellos pueden disponer de periféricos en caso de no llevarlos integrados, tales como impresoras, lector de tarjetas de crédito, etc.

A continuación, se detalla a modo de ejemplo diferentes tipos de taxímetros instalables. Todos ellos son de **señal analógica**. En caso de existir, se podrán incluir otros taxímetros de tablero y retrovisor siempre y cuando cumplan con la normativa y puedan ubicarse dentro de los límites que se describen en el presente informe.

- **Taxímetros de tablero sin impresora integrada:**



Taxímetro de tablero simple. Éste incluye únicamente el monitor. Deben disponer y ser compatibles con impresoras periféricas.



Taxímetro de tablero con monitor y terminal punto de venta en un solo módulo. Éstos deben disponer y ser compatibles con impresoras periféricas.

- **Taxímetros de tablero con impresora integrada:**



Taxímetro de tablero con monitor, impresora y terminal punto de venta en un solo módulo.



Taxímetro de tablero con monitor e impresora en un solo módulo.

Rev. 05 - Febrero 2021



Doc. original signat per:
Esteve Aguilar Ramos
01/03/2021

Document electrònic garantit amb signatura electrònica. Podeu verificar la integritat d'aquest document a l'adreça web csv.gencat.cat

Original electrònic / Còpia electrònica autèntica

CODI SEGUR DE VERIFICACIÓ

09ZD010MLX80AFNSF47Y55F8Q8PHMWNN

Data creació còpia:
03/03/2021 10:05:53

Data caducitat còpia:
03/03/2024 00:00:00

Pàgina 7 de 49

GROUPE RENAULT	PROTOCOLO DE INSTALACIÓN DE TAXÍMETROS Tipo: SD MODELO: DACIA LODGY	Rev. 05 6/7
-----------------------	---	----------------

solo módulo.



Taxímetro de tablero con monitor, impresora y terminal punto de venta en un solo módulo. Este tipo de taxímetro incluye otro **módulo** que corresponde al de **emergencias** y en el que se integra la caja adaptadora de señal.

- **Taxímetros de espejo**



Taxímetro de espejo reemplazando o superpuesto al espejo retrovisor original del vehículo. Éstos deben poder ser instalados en el mismo soporte del espejo original, y deberán ser compatibles con impresoras periféricas. No podrán llevar otros dispositivos integrados como impresoras o TPVs.

Todos ellos tendrán que cumplir con la siguiente reglamentación:

- **Reglamento CEPE/ONU nº 10** de la Comisión Económica de las Naciones Unidas para Europa (CEPE) relativa a las prescripciones uniformes relativas a la homologación de los vehículos en lo que concierne a su **compatibilidad electromagnética**, respetando las prescripciones establecidas por su suplemento 01 de la serie 04 de enmiendas.
- En caso de **taxímetros de espejo, Reglamento CEPE/ONU nº 46**, de la Comisión Económica para Europa (CEPE) de las Naciones Unidas, sobre las prescripciones uniformes sobre la homologación de los dispositivos de visión indirecta y los vehículos de motor en lo referente a la instalación de dichos dispositivos, respetando lo establecido en el suplemento 4 de la serie 02 de enmiendas o posterior.
- **Orden ICT/155/2020**, de 7 de febrero, por la que se regula el **control metrológico del Estado de determinados instrumentos de medida**.

Además, el taxímetro y su instalación deberán de cumplir con las prescripciones técnicas dispuestas en el Reglamento CEPE/ONU nº 21, en lo relativo al acondicionamiento interior de los vehículos automóviles.

Rev. 05 - Febrero 2021



Doc. original signat per:
Esteve Aguilar Ramos
01/03/2021

Document electrònic garantit amb signatura electrònica. Podeu verificar la integritat d'aquest document a l'adreça web csv.gencat.cat

Original electrònic / Còpia electrònica autèntica

CODI SEGUR DE VERIFICACIÓ



09ZD010MLX80AFNSF47Y55F8Q8PHMWNN

Data creació còpia:
03/03/2021 10:05:53

Data caducitat còpia:
03/03/2024 00:00:00

Pàgina 8 de 49

GROUPE RENAULT	PROTOCOLO DE INSTALACIÓN DE TAXÍMETROS Tipo: SD MODELO: DACIA LODGY	Rev. 05 7/7
-----------------------	---	----------------

4.3 IMPRESORAS

Para los taxímetros que no dispongan de impresora integrada, ésta irá dispuesta en el extremo izquierdo delantero del interior del habitáculo (ver Anexo B).

Las impresoras deberán cumplir con el **Reglamento CEPE/ONU nº 10** de la Comisión Económica de las Naciones Unidas para Europa (CEPE) relativa a las prescripciones uniformes relativas a la homologación de los vehículos en lo que concierne a su compatibilidad electromagnética, respetando las prescripciones establecidas por su suplemento 01 de la serie 04 de enmiendas.

4.4 MÓDULO EXTERIOR

La ubicación del módulo tarifario y su sistema de fijación dependerá de las prescripciones de la Comunidad Autónoma donde se vaya a prestar servicio de taxi. Las ubicaciones inicialmente previstas son atornillado y centrado sobre el eje longitudinal del vehículo, a una distancia de 200 mm del parabrisas, o mediante placa imantada desplazado a la derecha a unos 200 mm del eje longitudinal del vehículo y a la misma distancia del parabrisas del caso anterior.

En caso de centrado y atornillado, el cable de alimentación del módulo discurrirá por el interior del montante lateral izquierdo del parabrisas hasta la caja adaptadora de señal. En caso de lateral e imantado, se pasará por el vierteaguas del marco lateral derecho del parabrisas hasta la caja de adaptación de señal.

Todos los módulos instalados deberán cumplir con el **Reglamento CEPE/ONU nº 10** de la Comisión Económica de las Naciones Unidas para Europa (CEPE) relativa a las prescripciones uniformes relativas a la homologación de los vehículos en lo que concierne a su compatibilidad electromagnética, respetando las prescripciones establecidas por su suplemento 01 de la serie 04 de enmiendas

Para más detalle, ver Anexo B.

4.5 ACCESORIOS

4.5.1 Módulo de emergencias

El módulo de emergencias irá situado debajo del asiento del conductor (ver Anexo B).

4.5.2 Emisora de radio

La emisora de radio irá situada en la consola central inferior del habitáculo (ver Anexo B).

Rev. 05 - Febrero 2021



Doc. original signat per:
Esteve Aguilar Ramos
01/03/2021

Document electrònic garantit amb signatura electrònica. Podeu verificar la integritat d'aquest document a l'adreça web csv.gencat.cat

Original electrònic / Còpia electrònica autèntica

CODI SEGUR DE VERIFICACIÓ



09ZD010MLX80AFNSF47Y55F8Q8PHMWNN

Data creació còpia:
03/03/2021 10:05:53

Data caducitat còpia:
03/03/2024 00:00:00

Pàgina 9 de 49

GROUPE RENAULT	PROTOCOLO DE INSTALACIÓN DE TAXÍMETROS Tipo: SD MODELO: DACIA LODGY	ANEXO A Rev. 05 1/10
-----------------------	---	----------------------------

ANEXO A:
PREINSTALACIÓN DEL CONCESIONARIO

Rev. 05 – Febrero 2021



Doc. original signat per:
Esteve Aguilar Ramos
01/03/2021

Document electrònic garantit amb signatura electrònica. Podeu verificar la integritat
d'aquest document a l'adreça web csv.gencat.cat

Original electrònic / Còpia electrònica autèntica

CODI SEGUR DE VERIFICACIÓ



09ZD010MLX80AFNSF47Y55F8Q8PHMWNN

Data creació còpia:
03/03/2021 10:05:53

Data caducitat còpia:
03/03/2024 00:00:00

Pàgina 10 de 49

GROUPE RENAULT	PROTOCOLO DE INSTALACIÓN DE TAXÍMETROS	ANEXO A
	Tipo: SD	Rev. 05
	MODELO: DACIA LODGY	2/10

A. PREINSTALACIÓN DEL CONCESIONARIO

1. EMPLAZAMIENTO DE LOS ELEMENTOS SUJETOS A INTERVENCIÓN

La señal taquimétrica se tomará en el **conector 1094** (ABS/ESP) sobre el **código de unión 47F**, ubicado en el compartimento motor en el lado derecho (acompañante). Se deberá acceder a la **vía 3 del conector 1094**.

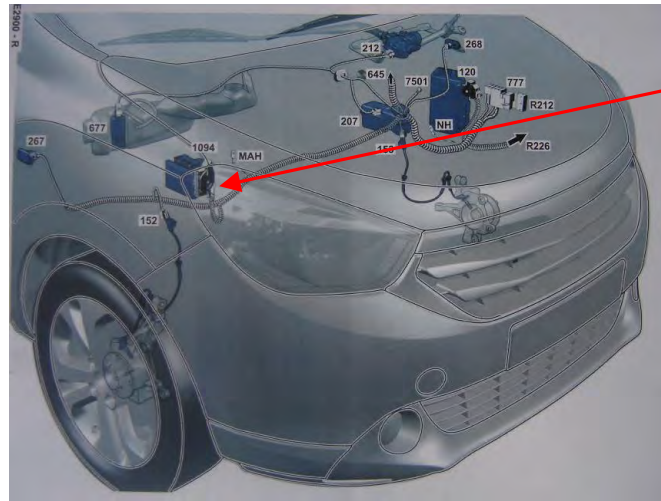

Conector 1094.

Fig. 1.1. Vista de la ubicación del conector 1094.

La alimentación se obtendrá directamente de los bornes de la **batería**.



Batería

Fig. 1.2. Vista del alojamiento motor. Ubicación de la batería.

Rev. 05 – Febrero 2021



Doc. original signat per:
Esteve Aguilar Ramos
01/03/2021

Document electrònic garantit amb signatura electrònica. Podeu verificar la integritat d'aquest document a l'adreça web csv.gencat.cat

Original electrònic / Còpia electrònica autèntica

CODI SEGUR DE VERIFICACIÓ



09ZD010MLX80AFNSF47Y55F8Q8PHMWNN

Data creació còpia:
03/03/2021 10:05:53

Data caducitat còpia:
03/03/2024 00:00:00

Pàgina 11 de 49

GROUPE RENAULT	PROTOCOLO DE INSTALACIÓN DE TAXÍMETROS	ANEXO A
	Tipo: SD	Rev. 05
	MODELO: DACIA LODGY	3/10

La instalación accederá al habitáculo a través del **pasamuros** que oculta el paso al habitáculo de la columna de dirección.



Fig. 1.3. Vista de la ubicación del pasamuros. Acceso de la instalación al habitáculo.

La instalación se hará llegar a la **guantera central del salpicadero**.



Fig. 1.4. Vista de la ubicación de la toma de señal proporcionada por el fabricante.

Rev. 05 – Febrero 2021



Doc. original signat per:
Esteve Aguilar Ramos
01/03/2021

Document electrònic garantit amb signatura electrònica. Podeu verificar la integritat d'aquest document a l'adreça web csv.gencat.cat

Original electrònic / Còpia electrònica autèntica

CODI SEGUR DE VERIFICACIÓ



09ZD010MLX80AFNSF47Y55F8Q8PHMWNN

Data creació còpia:
03/03/2021 10:05:53

Data caducitat còpia:
03/03/2024 00:00:00

Pàgina 12 de 49

GROUPE RENAULT	PROTOCOLO DE INSTALACIÓN DE TAXÍMETROS	ANEXO A
	Tipo: SD MODELO: DACIA LODGY	Rev. 05 4/10

2. **CONEXIÓN DE LA TOMA DE SEÑAL DE VELOCIDAD**

La señal de velocidad se tomará sobre el **código de unión 47F en el conector 1094 (ABS/ESP), en el pin 3 de dicho conector.**

Este cable irá protegido en el interior de la manguera blindada.



Fig. 2.1. Vista de la ubicación del conector 47F.

Se extraerá el conector 1094 para acceder al código de unión 47F.



Fig. 2.2. Vista detalle del conector extraído.

Rev. 05 – Febrero 2021



Doc. original signat per:
Esteve Aguilar Ramos
01/03/2021

Document electrònic garantit amb signatura electrònica. Podeu verificar la integritat d'aquest document a l'adreça web csv.gencat.cat

Original electrònic / Còpia electrònica autèntica

CODI SEGUR DE VERIFICACIÓ



09ZD010MLX80AFNSF47Y55F8Q8PHMWNN

Data creació còpia:
03/03/2021 10:05:53

Data caducitat còpia:
03/03/2024 00:00:00

Pàgina 13 de 49

GROUPE RENAULT	PROTOCOLO DE INSTALACIÓN DE TAXÍMETROS Tipo: SD MODELO: DACIA LODGY	ANEXO A Rev. 05 5/10
-----------------------	---	----------------------------

Sobre el **cable blanco** alojado **en el Pin 3** del conector 1094 (hembra), se soldará el **cable verde** por donde circulará la señal.

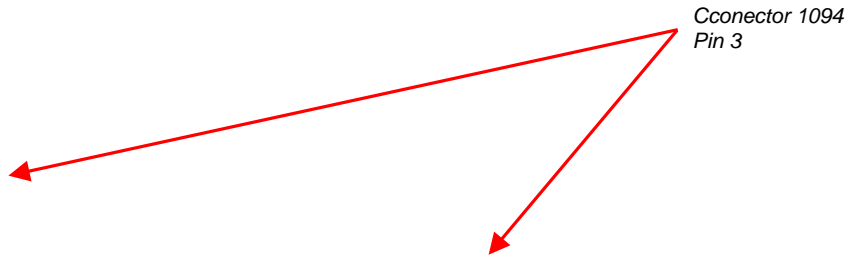

Fig. 2.3. Esquema del conector 1094. Ubicación del pin 3. Marcado en el propio conector.

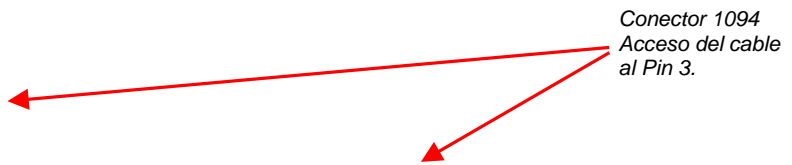

Fig. 2.4. Vista del acceso de cables all conector (parte posterior). El cable verde de señal irá soldado en esta parte, en el pin 3.



Fig. 2.5. Vista del conector con el cable verde de señal soldado.

Rev. 05 – Febrero 2021



Doc. original signat per:
Esteve Aguilar Ramos
01/03/2021

Document electrònic garantit amb signatura electrònica. Podeu verificar la integritat d'aquest document a l'adreça web csv.gencat.cat

Original electrònic / Còpia electrònica autèntica

CODI SEGUR DE VERIFICACIÓ



09ZD010MLX80AFNSF47Y55F8Q8PHMWNN

Data creació còpia:
03/03/2021 10:05:53

Data caducitat còpia:
03/03/2024 00:00:00

Pàgina 14 de 49

GROUPE RENAULT	PROTOCOLO DE INSTALACIÓN DE TAXÍMETROS Tipo: SD MODELO: DACIA LODGY	ANEXO A Rev. 05 6/10
-----------------------	---	----------------------------

Se empleará **una brida UNEX** pequeña para sujetar la **manguera blindada** al conjunto de cables que llegan al conector 1094.

Esta brida quedará alojada dentro de la tapa del propio conector 1094

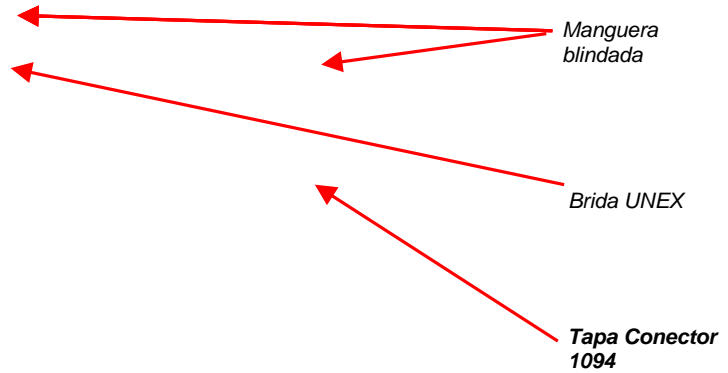

Fig. 2.6. Vistas del conector con la manguera blindada.

Rev. 05 – Febrero 2021



Doc. original signat per:
Esteve Aguilar Ramos
01/03/2021

Document electrònic garantit amb signatura electrònica. Podeu verificar la integritat d'aquest document a l'adreça web csv.gencat.cat

Original electrònic / Còpia electrònica autèntica

CODI SEGUR DE VERIFICACIÓ



09ZD010MLX80AFNSF47Y55F8Q8PHMWNN

Data creació còpia:
03/03/2021 10:05:53

Data caducitat còpia:
03/03/2024 00:00:00

Pàgina 15 de 49

GROUPE RENAULT	PROTOCOLO DE INSTALACIÓN DE TAXÍMETROS Tipo: SD MODELO: DACIA LODGY	ANEXO A Rev. 05 7/10
-----------------------	---	----------------------------

3. **PRECINTADO DE LA TOMA DE SEÑAL**

Se empleará cable de precinto coarrugado para rodear la manguera blindada.

Se deberá hacer pasar el cable de precinto por los orificios presentes en la propia **tapa del conector**, a la altura de la llegada de los cables.

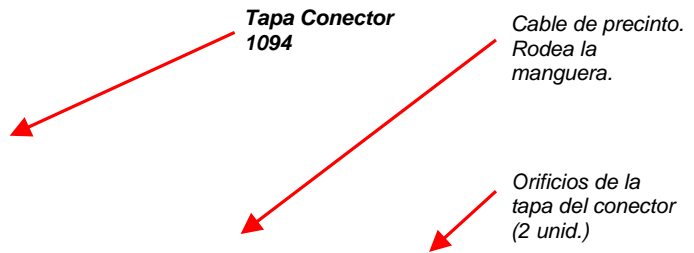

Fig. 3.1. Vistas de la disposición del cable de precinto..

Se deberá introducir en su alojamiento el conector 1094.

Se empleará la propia geometría del conector 1094 para precintarlo: se limitará el movimiento de la leva que garantiza la conexión.

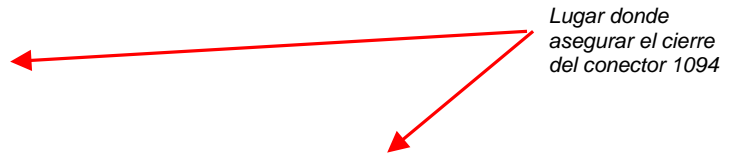

Fig. 3.2. Vistas de la disposición del cable de precintado sobre la leva del conector.

Rev. 05 – Febrero 2021



Doc. original signat per:
Esteve Aguilar Ramos
01/03/2021

Document electrònic garantit amb signatura electrònica. Podeu verificar la integritat d'aquest document a l'adreça web csv.gencat.cat

Original electrònic / Còpia electrònica autèntica

CODI SEGUR DE VERIFICACIÓ



09ZD010MLX80AFNSF47Y55F8Q8PHMWNN

Data creació còpia:
03/03/2021 10:05:53

Data caducitat còpia:
03/03/2024 00:00:00

Pàgina 16 de 49

GROUPE RENAULT	PROTOCOLO DE INSTALACIÓN DE TAXÍMETROS Tipo: SD MODELO: DACIA LODGY	ANEXO A Rev. 05 8/10
-----------------------	---	----------------------------



Fig. 3.3. Vista de la disposición del cable de precintado del conector

El precinto será fácilmente apreciable tras la manta que protege el módulo ABS/ESP.

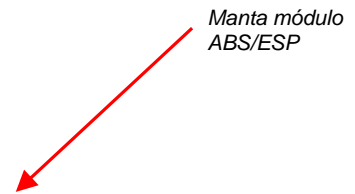

Fig. 3.4. Vista de la disposición del cable de precintado, tras la manta del módulo ABS/ESP.

Rev. 05 – Febrero 2021



Doc. original signat per:
Esteve Aguilar Ramos
01/03/2021

Document electrònic garantit amb signatura electrònica. Podeu verificar la integritat d'aquest document a l'adreça web csv.gencat.cat

Original electrònic / Còpia electrònica autèntica

CODI SEGUR DE VERIFICACIÓ



09ZD010MLX80AFNSF47Y55F8Q8PHMWNN

Data creació còpia:
03/03/2021 10:05:53

Data caducitat còpia:
03/03/2024 00:00:00

Pàgina 17 de 49

GROUPE RENAULT	PROTOCOLO DE INSTALACIÓN DE TAXÍMETROS Tipo: SD MODELO: DACIA LODGY	ANEXO A Rev. 05 9/10
-----------------------	---	----------------------------

4. **PASO DE CABLES HASTA EL PUNTO DE CONEXIÓN.**

La manguera blidada que conduce el cable de señal desde el conector 1094 cruzará el alojamiento motor hasta el lado izquierdo (conductor) sujeta mediante 4 grapas adhesivas al larguero principal de este alojamiento.

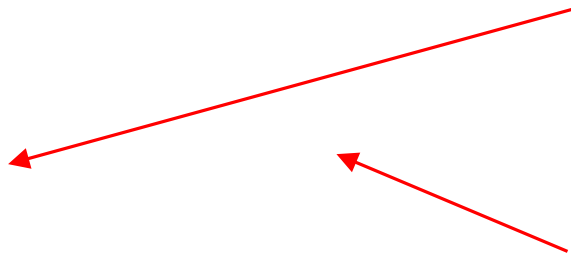

Fig. 4.1. Vista del paso de cables correspondiente a la toma de señal, Alojamiento motor.

La manguera blidada descenderá junto a la caja del filtro de aire para ir a buscar el pasamuros (columna de dirección) que le dará paso al habitáculo.

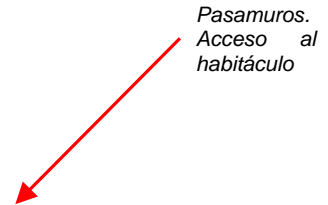

Fig. 4.2. Vista del paso de cables correspondiente a la toma de señal, Aloj. Motor - Habitáculo.

La manguera blidada subirá hasta la guantera central del salpicadero, por donde accederá a través de un orificio practicado en su base.

Lo hará por encima de la columna de dirección y evitando entrar en contacto con toda pieza susceptible de dañarla.

Rev. 05 – Febrero 2021



Doc. original signat per:
Esteve Aguilar Ramos
01/03/2021

Document electrònic garantit amb signatura electrònica. Podeu verificar la integritat d'aquest document a l'adreça web csv.gencat.cat

Original electrònic / Còpia electrònica autèntica

CODI SEGUR DE VERIFICACIÓ



09ZD010MLX80AFNSF47Y55F8Q8PHMWNN

Data creació còpia:
03/03/2021 10:05:53

Data caducitat còpia:
03/03/2024 00:00:00

Pàgina 18 de 49

GROUPE RENAULT	PROTOCOLO DE INSTALACIÓN DE TAXÍMETROS Tipo: SD MODELO: DACIA LODGY	ANEXO A Rev. 05 10/10
-----------------------	---	-----------------------------

Orificio de acceso para cableado practicado en la base de la guantera



Fig. 4.3. Vista del paso de cables correspondiente a la toma de señal, Guantera.

Una vez finalizada la instalación, se comprobará el correcto funcionamiento de los siguientes componentes:

- f Velocímetro
- f La señal de velocidad en el código de unión 47F.

Rev. 05 – Febrero 2021



Doc. original signat per:
Esteve Aguilar Ramos
01/03/2021

Document electrònic garantit amb signatura electrònica. Podeu verificar la integritat d'aquest document a l'adreça web csv.gencat.cat

Original electrònic / Còpia electrònica autèntica

CODI SEGUR DE VERIFICACIÓ



09ZD010MLX80AFNSF47Y55F8Q8PHMWNN

Data creació còpia:
03/03/2021 10:05:53

Data caducitat còpia:
03/03/2024 00:00:00

Pàgina 19 de 49

GROUPE RENAULT	PROTOCOLO DE INSTALACIÓN DE TAXÍMETROS Tipo: SD MODELO: DACIA LODGY	ANEXO B Rev. 05 1/30
-----------------------	---	----------------------------

ANEXO B:
PROTOCOLO INSTALADOR TAXÍMETRO

Rev.05 – Febrero 2021



Doc. original signat per:
Esteve Aguilar Ramos
01/03/2021

Document electrònic garantit amb signatura electrònica. Podeu verificar la integritat
d'aquest document a l'adreça web csv.gencat.cat

Original electrònic / Còpia electrònica autèntica

CODI SEGUR DE VERIFICACIÓ



09ZD010MLX80AFNSF47Y55F8Q8PHMWNN

Data creació còpia:
03/03/2021 10:05:53

Data caducitat còpia:
03/03/2024 00:00:00

Pàgina 20 de 49

GROUPE RENAULT	PROTOCOLO DE INSTALACIÓN DE TAXÍMETROS Tipo: SD MODELO: DACIA LODGY	ANEXO B Rev. 05 2/30
-----------------------	---	----------------------------

- C. PROTOCOLO INSTALADOR TAXÍMETRO
- 1. ESQUEMA DE CONEXIONES

Fusible: Variable según el elemento a conectar, valor marcado por el fabricante del elemento o dispositivo.

Fig. 1.1. Esquema general orientativo de la conexión entre equipos.

En este esquema se muestran a título orientativo los diferentes equipos y las conexiones entre ellos, indicando claramente cuál es la preinstalación del concesionario.

Rev.05 – Febrero 2021



Doc. original signat per:
Esteve Aguilar Ramos
01/03/2021

Document electrònic garantit amb signatura electrònica. Podeu verificar la integritat d'aquest document a l'adreça web csv.gencat.cat

Original electrònic / Còpia electrònica autèntica

CODI SEGUR DE VERIFICACIÓ



09ZD010MLX80AFNSF47Y55F8Q8PHMWNN

Data creació còpia:
03/03/2021 10:05:53

Data caducitat còpia:
03/03/2024 00:00:00

Pàgina 21 de 49

GROUPE RENAULT	PROTOCOLO DE INSTALACIÓN DE TAXÍMETROS	ANEXO B
	Tipo: SD	Rev. 05
	MODELO: DACIA LODGY	3/30

2. CONEXIÓN DEL CABLE DE ALIMENTACIÓN

La alimentación se obtendrá directamente de los bornes de la **batería**.

Se dispondrá de dos cables, uno de ellos con un fusible exterior de protección incorporado conectados a los bornes de la **batería**.

Sirviéndose del orificio ya practicado con anterioridad por el concesionario a través del pasamuros para llevar la señal al taxímetro, se pasará el conductor que dará alimentación a los distintos componentes.

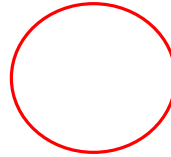

Fig. 4.1. Vista del fusible exterior



Fig. 4.2. Vista del cable con el fusible exterior incorporado hacia el pasamuros.

Rev.05 – Febrero 2021



Doc. original signat per:
Esteve Aguilar Ramos
01/03/2021

Document electrònic garantit amb signatura electrònica. Podeu verificar la integritat d'aquest document a l'adreça web csv.gencat.cat

Original electrònic / Còpia electrònica autèntica

CODI SEGUR DE VERIFICACIÓ



09ZD010MLX80AFNSF47Y55F8Q8PHMWNN

Data creació còpia:
03/03/2021 10:05:53

Data caducitat còpia:
03/03/2024 00:00:00

Pàgina 22 de 49

GROUPE RENAULT	PROTOCOLO DE INSTALACIÓN DE TAXÍMETROS Tipo: SD MODELO: DACIA LODGY	ANEXO B Rev. 05 4/30
-----------------------	---	----------------------------

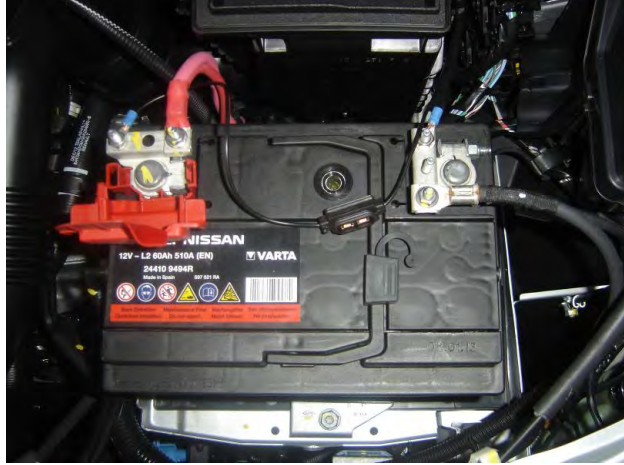

Fig. 4.3. Vista de todo el conjunto de alimentación instalado.

Rev.05 – Febrero 2021



Doc. original signat per:
Esteve Aguilar Ramos
01/03/2021

Document electrònic garantit amb signatura electrònica. Podeu verificar la integritat d'aquest document a l'adreça web csv.gencat.cat

Original electrònic / Còpia electrònica autèntica

CODI SEGUR DE VERIFICACIÓ



09ZD010MLX80AFNSF47Y55F8Q8PHMWNN

Data creació còpia:
03/03/2021 10:05:53

Data caducitat còpia:
03/03/2024 00:00:00

Pàgina 23 de 49

GROUPE RENAULT	PROTOCOLO DE INSTALACIÓN DE TAXÍMETROS Tipo: SD MODELO: DACIA LODGY	ANEXO B Rev. 05 5/30
-----------------------	---	----------------------------

3. EMPLAZAMIENTO DE LA CAJA CONVERSOR -ADAPTADOR

Los talleres autorizados instalarán el Conversor-Adaptador de impulsos del taxímetro, así como los precintados correspondientes. Dicho adaptador convierte la señal del código de unión 47F, con destino a las conexiones y ésta a su vez conectada al taxímetro.

El adaptador conversor (caja de conexiones) se instalará en la guantera ubicada en el salpicadero del vehículo (parte delantera central del interior del habitáculo).

Se deberá distinguir entre cajas adaptadoras simples y las cajas adaptadoras con módulo de emergencias integrado.



Fig. 3.1. Vista de la guantera central, donde irá emplazada la caja conversor-adaptador.

Los cables de alimentación y de señal procedentes de la batería y del código de unión 47F respectivamente discurrirán por la interior del salpicadero hasta la guantera. Llegarán a la caja adaptadora de señal a través de un orificio de taladro 1,5 mm que se deberá realizar en la zona que a continuación se detalla:

Rev.05 – Febrero 2021



Doc.original signat per:
Esteve Aguilar Ramos
01/03/2021

Document electrònic garantit amb signatura electrònica. Podeu verificar la integritat d'aquest document a l'adreça web csv.gencat.cat

Original electrònic / Còpia electrònica autèntica

CODI SEGUR DE VERIFICACIÓ



09ZD010MLX80AFNSF47Y55F8Q8PHMWNN

Data creació còpia:
03/03/2021 10:05:53

Data caducitat còpia:
03/03/2024 00:00:00

Pàgina 24 de 49

GROUPE RENAULT

PROTOCOLO DE INSTALACIÓN DE TAXÍMETROS

Tipo: SD

MODELO: DACIA LODGY

ANEXO B

Rev. 05

6/30

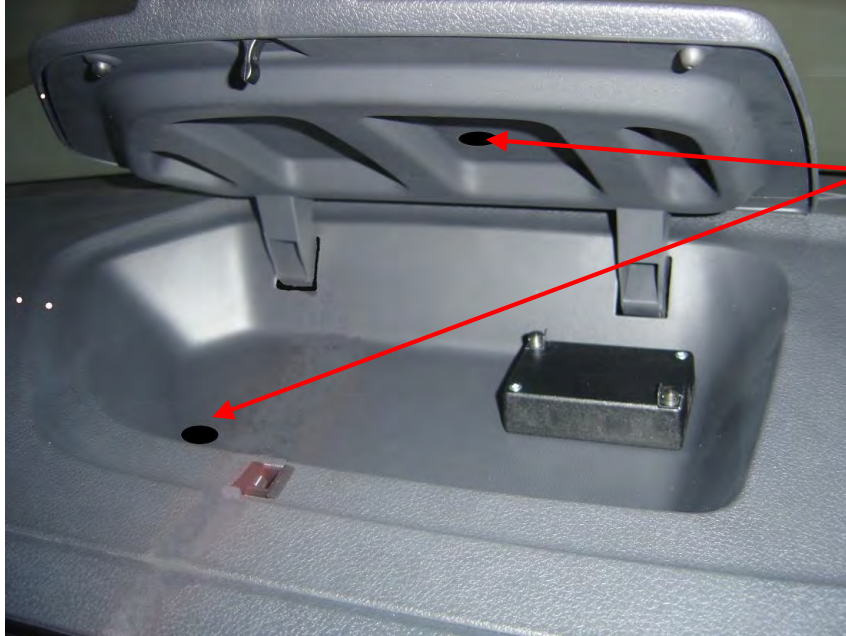

Orificios para la entrada y salida del cableado

Fig. 3.2. Vista donde se muestra dónde se debe realizar los orificios.

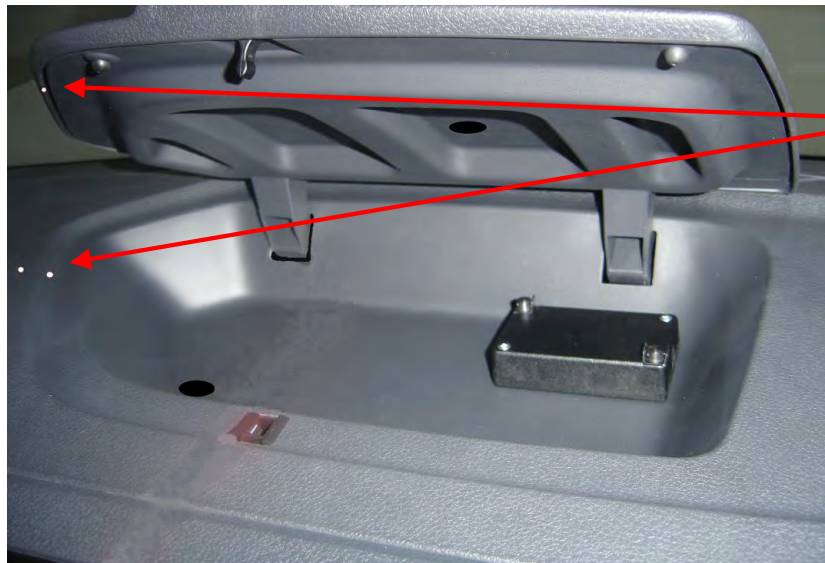

Orificios para la instalación del precinto

Fig. 3.3. Vista donde se muestra dónde se debe realizar los orificios.

Rev.05 – Febrero 2021



Doc. original signat per:
Esteve Aguilar Ramos
01/03/2021

Document electrònic garantit amb signatura electrònica. Podeu verificar la integritat d'aquest document a l'adreça web csv.gencat.cat

Original electrònic / Còpia electrònica autèntica

CODI SEGUR DE VERIFICACIÓ



09ZD010MLX80AFNSF47Y55F8Q8PHMWNN

Data creació còpia:
03/03/2021 10:05:53

Data caducitat còpia:
03/03/2024 00:00:00

Pàgina 25 de 49

GROUPE RENAULT	PROTOCOLO DE INSTALACIÓN DE TAXÍMETROS	ANEXO B
	Tipo: SD	Rev. 05
	MODELO: DACIA LODGY	7/30

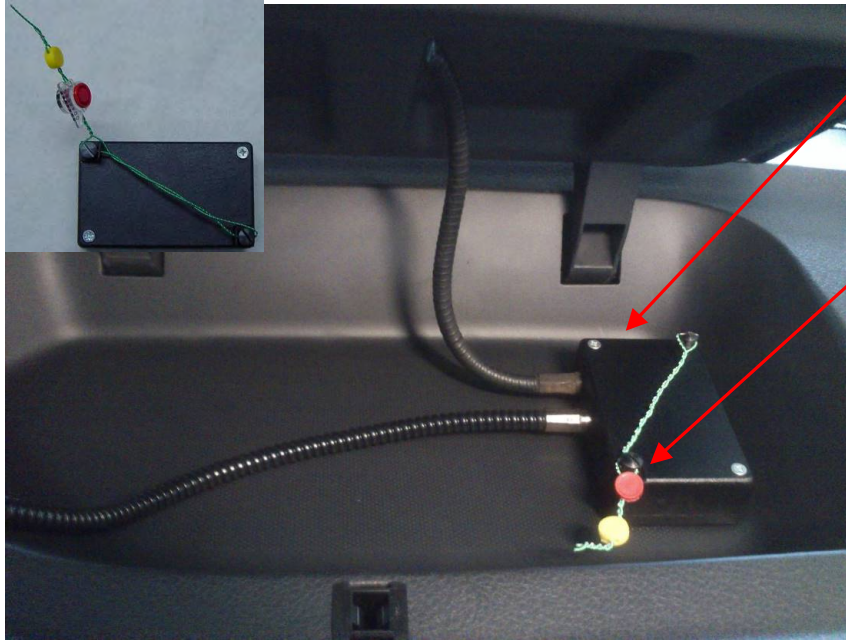

Caja de adaptación de señal (sin módulo de emergencias integrado)

Precinto

Fig. 3.4. Vistas de la caja adaptadora de señal con su precinto sin módulo de emergencias.

Rev.05 – Febrero 2021



Doc.original signat per:
Esteve Aguilar Ramos
01/03/2021

Document electrònic garantit amb signatura electrònica. Podeu verificar la integritat d'aquest document a l'adreça web csv.gencat.cat

Original electrònic / Còpia electrònica autèntica

CODI SEGUR DE VERIFICACIÓ



09ZD010MLX80AFNSF47Y55F8Q8PHMWNN

Data creació còpia:
03/03/2021 10:05:53

Data caducitat còpia:
03/03/2024 00:00:00

Pàgina 26 de 49

GROUPE RENAULT	PROTOCOLO DE INSTALACIÓN DE TAXÍMETROS	ANEXO B
	Tipo: SD	Rev. 05
	MODELO: DACIA LODGY	8/30



Fig. 3.5. Vistas de la caja adaptadora de señal con módulo de emergencias integrado.

Rev.05 – Febrero 2021



Doc. original signat per:
Esteve Aguilar Ramos
01/03/2021

Document electrònic garantit amb signatura electrònica. Podeu verificar la integritat d'aquest document a l'adreça web csv.gencat.cat

Original electrònic / Còpia electrònica autèntica

CODI SEGUR DE VERIFICACIÓ



09ZD010MLX80AFNSF47Y55F8Q8PHMWNN

Data creació còpia:
03/03/2021 10:05:53

Data caducitat còpia:
03/03/2024 00:00:00

Pàgina 27 de 49

GROUPE RENAULT	PROTOCOLO DE INSTALACIÓN DE TAXÍMETROS	ANEXO B
	Tipo: SD	Rev. 05
	MODELO: DACIA LODGY	9/30

4. CONEXIÓN DEL CÓDIGO DE UNIÓN 47F Y DE LA CAJA DE FUSIBLES A LA CAJA CONVERSOR-ADAPTADOR, TAXÍMETRO E IMPRESORA

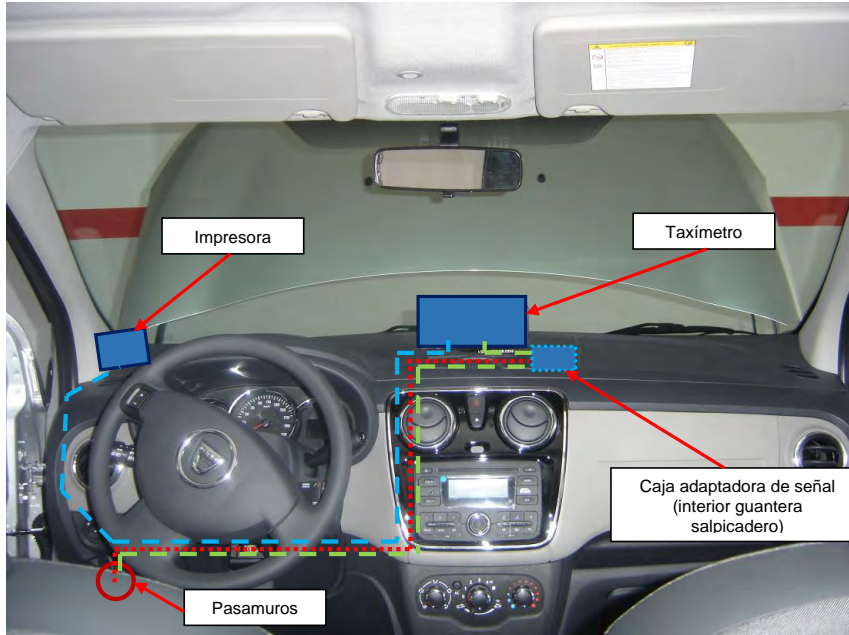

Fig. 4.1. Esquema orientativo de las conexiones.

El cable de señal (verde) va introducido en el interior de un cable corrugado. El cable de alimentación (rojo) discurrirá junto al cable corrugado.

El recorrido de los cables desde la batería y el código de unión 47F a la caja adaptadora de señal se realizará a través de pasamuros, situado en la parte izquierda superior detrás de la columna de dirección, recorriendo la parte frontal del vehículo hasta llegar a dicho pasa muros y ya en el habitáculo interior por debajo de la dirección, detrás de la radio y por el tablero. Se debe tener especial precaución en no interferir en los cables de la radio.

Rev.05 – Febrero 2021



Doc. original signat per:
Esteve Aguilar Ramos
01/03/2021

Document electrònic garantit amb signatura electrònica. Podeu verificar la integritat d'aquest document a l'adreça web csv.gencat.cat

Original electrònic / Còpia electrònica autèntica

CODI SEGUR DE VERIFICACIÓ



09ZD010MLX80AFNSF47Y55F8Q8PHMWNN

Data creació còpia:
03/03/2021 10:05:53

Data caducitat còpia:
03/03/2024 00:00:00

Pàgina 28 de 49

GROUPE RENAULT	PROTOCOLO DE INSTALACIÓN DE TAXÍMETROS	ANEXO B
	Tipo: SD	Rev. 05
	MODELO: DACIA LODGY	10/30

5. INSTALACIÓN DEL TAXÍMETRO E IMPRESORA

5.1 ZONA DE EMPLAZAMIENTO DEL TAXÍMETRO DE CONSOLA

El taxímetro se deberá situar en la zona central del salpicadero, de manera que no impida al conductor la **visibilidad del navegador** (en aquellos vehículos que dispongan del mismo), que **no interfiera** en la **zona del AIRBAG** del copiloto y sea **visible para los pasajeros**. A continuación, se muestra la zona permitida para la disposición del taxímetro y la vista desde la zona del conductor.



Fig. 5.1. Vista de la zona permitida para la instalación del taxímetro.

Rev.05 – Febrero 2021



Doc. original signat per:
Esteve Aguilar Ramos
01/03/2021

Document electrònic garantit amb signatura electrònica. Podeu verificar la integritat d'aquest document a l'adreça web csv.gencat.cat

Original electrònic / Còpia electrònica autèntica

CODI SEGUR DE VERIFICACIÓ



09ZD010MLX80AFNSF47Y55F8Q8PHMWNN

Data creació còpia:
03/03/2021 10:05:53

Data caducitat còpia:
03/03/2024 00:00:00

Pàgina 29 de 49

GROUPE RENAULT	PROTOCOLO DE INSTALACIÓN DE TAXÍMETROS	ANEXO B
	Tipo: SD	Rev. 05
	MODELO: DACIA LODGY	11/30

5.2 EMPLAZAMIENTO PARA TAXÍMETROS SIN IMPRESORA INTEGRADA

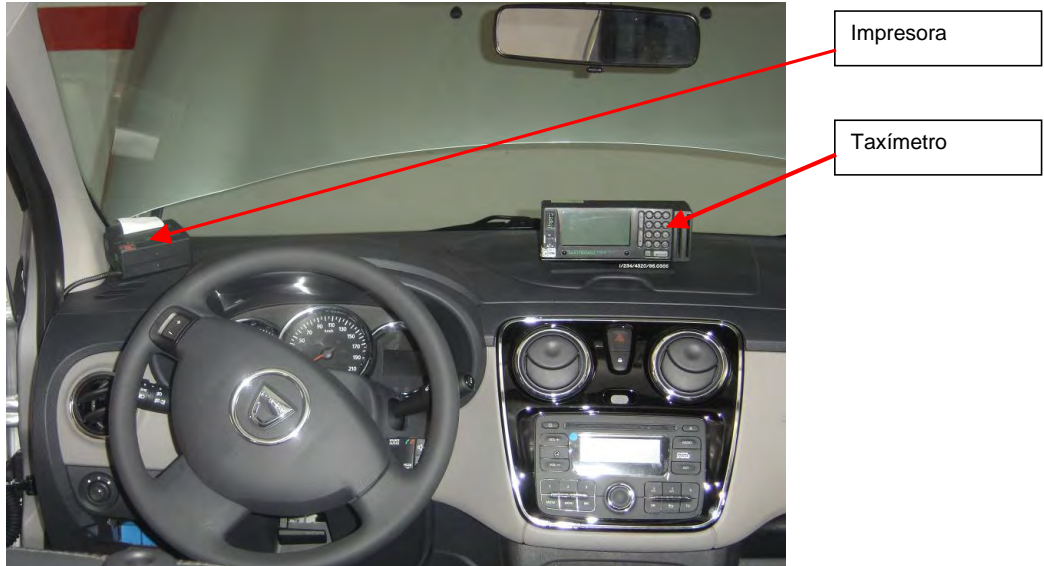

Fig. 5.2. Vistas de la disposición del taxímetro y la impresora.

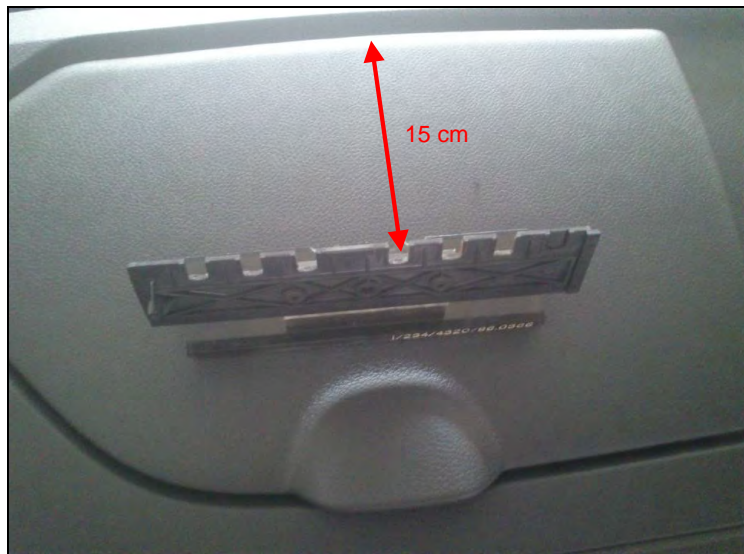

Fig. 5.3. Vista del soporte con cota referenciada a la parte trasera de la guantera.

Rev.05 – Febrero 2021



Doc. original signat per:
Esteve Aguilar Ramos
01/03/2021

Document electrònic garantit amb signatura electrònica. Podeu verificar la integritat d'aquest document a l'adreça web csv.gencat.cat

Original electrònic / Còpia electrònica autèntica

CODI SEGUR DE VERIFICACIÓ



09ZD010MLX80AFNSF47Y55F8Q8PHMWNN

Data creació còpia:
03/03/2021 10:05:53

Data caducitat còpia:
03/03/2024 00:00:00

Pàgina 30 de 49

GROUPE RENAULT	PROTOCOLO DE INSTALACIÓN DE TAXÍMETROS	ANEXO B
	Tipo: SD	Rev. 05
	MODELO: DACIA LODGY	12/30

5.3 EMPLAZAMIENTO PARA TAXÍMETROS CON IMPRESORA INTEGRADA



Taxímetro con impresora integrada

Fig. 5.4. Vista de la disposición del taxímetro con impresora integrada



Fig. 5.5. Vista de la disposición del taxímetro con cota referenciada al borde trasero de la guantera.

Rev.05 – Febrero 2021



Doc. original signat per:
Esteve Aguilar Ramos
01/03/2021

Document electrònic garantit amb signatura electrònica. Podeu verificar la integritat d'aquest document a l'adreça web csv.gencat.cat
Original electrònic / Còpia electrònica autèntica
CODI SEGUR DE VERIFICACIÓ

09ZD010MLX80AFNSF47Y55F8Q8PHMWNN

Data creació còpia:
03/03/2021 10:05:53
Data caducitat còpia:
03/03/2024 00:00:00
Pàgina 31 de 49

GROUPE RENAULT	PROTOCOLO DE INSTALACIÓN DE TAXÍMETROS	ANEXO B
	Tipo: SD	Rev. 05
	MODELO: DACIA LODGY	13/30

5.4. FIJACIÓN DEL TAXIMETRO DE CONSOLA

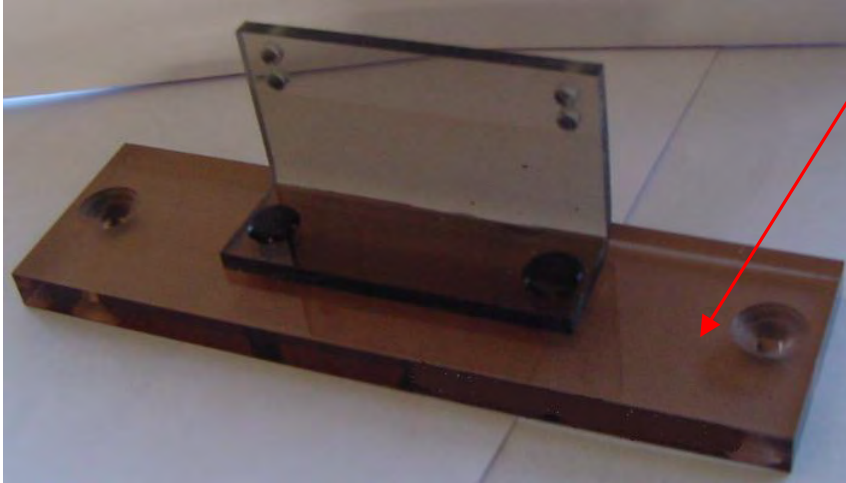

Soporte fijado mediante tornillos al panel de la guantera.

Fig. 5.6. Vista de un ejemplo de soporte de metraquilato /plástico para taxímetro.

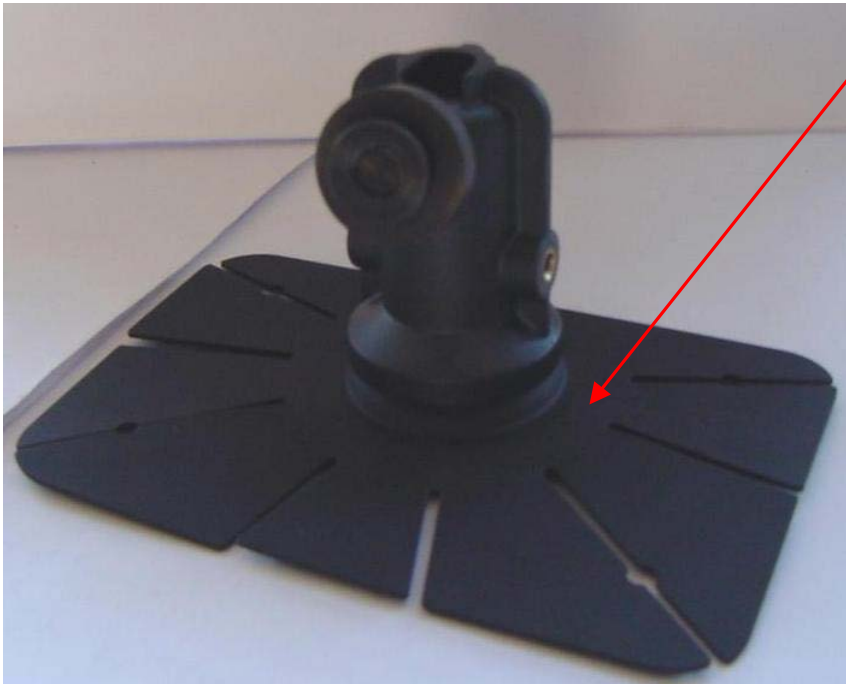

Soporte fijado mediante tornillos al panel de la guantera.

Fig. 5.7. Vista de un ejemplo de soporte de plástico para taxímetro.

Rev.05 – Febrero 2021



Doc. original signat per:
Esteve Aguilar Ramos
01/03/2021

Document electrònic garantit amb signatura electrònica. Podeu verificar la integritat d'aquest document a l'adreça web csv.gencat.cat

Original electrònic / Còpia electrònica autèntica

CODI SEGUR DE VERIFICACIÓ



09ZD010MLX80AFNSF47Y55F8Q8PHMWNN

Data creació còpia:
03/03/2021 10:05:53

Data caducat còpia:
03/03/2024 00:00:00

Pàgina 32 de 49

GROUPE RENAULT	PROTOCOLO DE INSTALACIÓN DE TAXÍMETROS	ANEXO B
	Tipo: SD	Rev. 05
	MODELO: DACIA LODGY	14/30

6. TAXÍMETRO DE ESPEJO

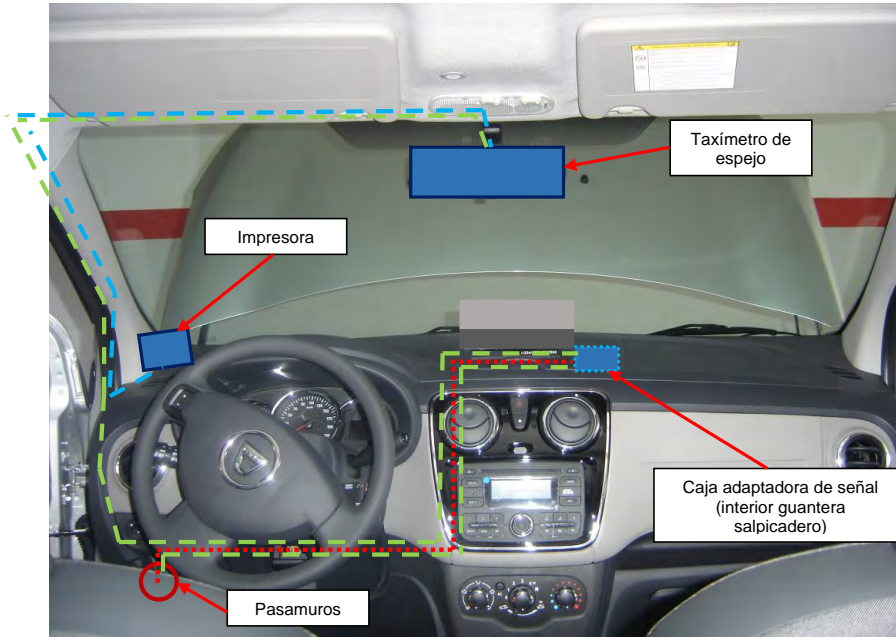

Fig. 6.1. Vistas de la disposición y conexiones para el taxímetro de espejo.

El taxímetro de espejo reemplazarà el espejo interior original del vehicle, i se ubicarà en el seu mateix suport. Tambien se permite la instalaci6n de taxímetros de espejo superpuesto al retrovisor interior, en cuyo caso no podrán estar previstos de elementos adicionales como impresoras, TPRs, etc.



Fig. 6.2. Vistas de la disposici6n del taxímetro de espejo.

Rev.05 – Febrero 2021



Doc. original signat per:
Esteve Aguilar Ramos
01/03/2021

Document electr6nic garantit amb signatura electr6nica. Podeu verificar la integritat d'aquest document a l'adreça web csv.gencat.cat

Original electr6nic / C6pia electr6nica autèntica

CODI SEGUR DE VERIFICACI6



09ZD010MLX80AFNSF47Y55F8Q8PHMWNN

Data creaci6 c6pia:
03/03/2021 10:05:53

Data caducitat c6pia:
03/03/2024 00:00:00

Pàgina 33 de 49

GROUPE RENAULT	PROTOCOLO DE INSTALACIÓN DE TAXÍMETROS	ANEXO B
	Tipo: SD	Rev. 05
	MODELO: DACIA LODGY	15/30

En este caso, el recorrido de los cables de conexión del taxímetro de espejo con la caja de conexiones discurrirán por el interior del guarnecido del techo y bajarán por el interior del marco del parabrisas hasta el lateral del salpicadero

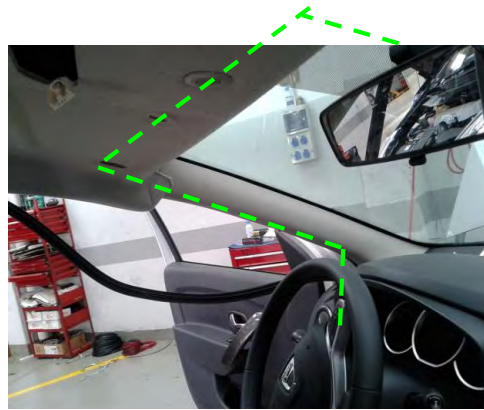

Fig. 6.3. Vista recorrido del cable del taxímetro de espejo y la caja adaptadora de señal



Entrada de cable del taxímetro de espejo a la caja de conexiones por debajo del lateral del salpicadero

Fig. 6.4. Vista recorrido del cableado entre el módulo y la caja adaptadora de señal

Rev.05 – Febrero 2021



Doc.original signat per:
Esteve Aguilar Ramos
01/03/2021

Document electrònic garantit amb signatura electrònica. Podeu verificar la integritat d'aquest document a l'adreça web csv.gencat.cat

Original electrònic / Còpia electrònica autèntica

CODI SEGUR DE VERIFICACIÓ



09ZD010MLX80AFNSF47Y55F8Q8PHMWNN

Data creació còpia:
03/03/2021 10:05:53

Data caducitat còpia:
03/03/2024 00:00:00

Pàgina 34 de 49

GROUPE RENAULT	PROTOCOLO DE INSTALACIÓN DE TAXÍMETROS	ANEXO B
	Tipo: SD	Rev. 05
	MODELO: DACIA LODGY	16/30

7. FIJACIÓN DE LA IMPRESORA

La impresora se ubicará en la parte superior izquierda del salpicadero, junto a la base del marco del parabrisas.

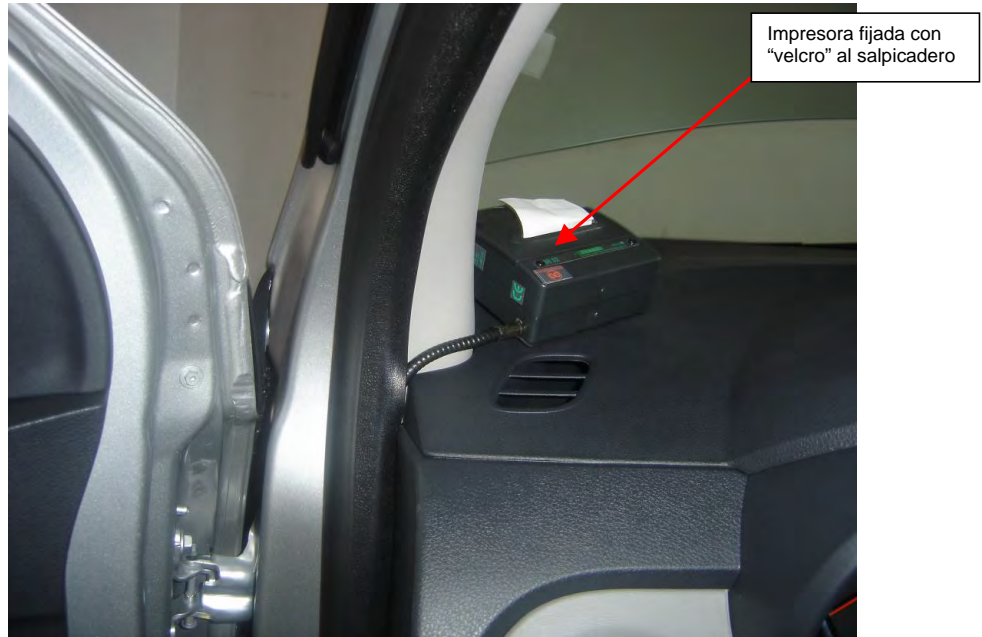

Fig. 7.1. Vista de un ejemplo de impresora.

En el caso de taxímetros de consola, el cable de la impresora bajará por la base del marco hasta la tapa lateral del salpicadero, y entrará al compartimento de la caja de fusibles, y desde ahí, conjuntamente con la manguera con el cable de señal y el de alimentación, hasta el taxímetro ubicado en la parte central del salpicadero. Ver punto 4 para el recorrido de las conexiones.

En el caso de taxímetro de espejo, el cable de la impresora bajará hasta la base del guarnecido del marco, y entrará en su interior, subiendo por dentro del marco hasta el techo y hasta el taxímetro de espejo, de forma conjunta con los cables de señal y alimentación del mismo. Ver punto 6 para el recorrido de las conexiones.

Rev.05 – Febrero 2021



Doc. original signat per:
Esteve Aguilar Ramos
01/03/2021

Document electrònic garantit amb signatura electrònica. Podeu verificar la integritat d'aquest document a l'adreça web csv.gencat.cat

Original electrònic / Còpia electrònica autèntica

CODI SEGUR DE VERIFICACIÓ



09ZD010MLX80AFNSF47Y55F8Q8PHMWNN

Data creació còpia:
03/03/2021 10:05:53

Data caducitat còpia:
03/03/2024 00:00:00

Pàgina 35 de 49

GROUPE RENAULT	PROTOCOLO DE INSTALACIÓN DE TAXÍMETROS Tipo: SD MODELO: DACIA LODGY	ANEXO B Rev. 05 17/30
-----------------------	---	-----------------------------

8. MÓDULO EXTERIOR

La ubicación y el sistema de fijación del módulo tarifario (luminoso) al techo vendrá determinado por lo dispuesto en los requisitos establecidos por cada Comunidad Autónoma o en su defecto por las Ordenanzas Municipales o texto legal equivalente que regule el servicio de transporte público urbano en automóviles de turismo en el municipio donde se vaya a ejercer la actividad.

A continuación, se presentan las dos opciones de instalación contempladas para la instalación del módulo tarifario

8.1 OPCIÓN 1: MÓDULO EXTERIOR CON PLACA IMANTADA SOBRE TECHO

El módulo tarifario se instalará firmemente sujeto en el techo mediante placa imantada, a una distancia mínima de 20 cm del parabrisas, y se situará centrado o desplazado a la derecha 20 cm del eje longitudinal del vehículo, según los requisitos particulares de cada autoridad competente.

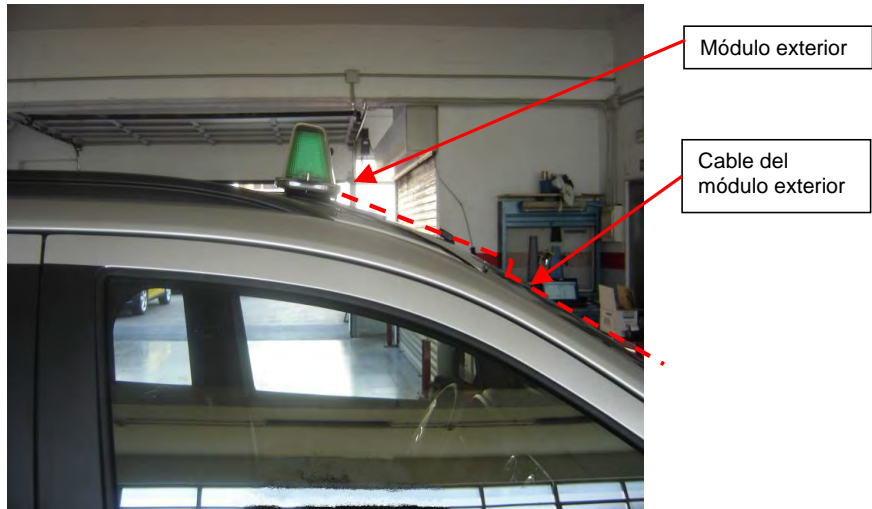

Fig. 8.1. Vista lateral del módulo con el cable.

Rev.05 – Febrero 2021



Doc. original signat per:
Esteve Aguilar Ramos
01/03/2021

Document electrònic garantit amb signatura electrònica. Podeu verificar la integritat d'aquest document a l'adreça web csv.gencat.cat

Original electrònic / Còpia electrònica autèntica

CODI SEGUR DE VERIFICACIÓ

09ZD010MLX80AFNSF47Y55F8Q8PHMWNN

Data creació còpia:
03/03/2021 10:05:53

Data caducitat còpia:
03/03/2024 00:00:00

Pàgina 36 de 49

GROUPE RENAULT	PROTOCOLO DE INSTALACIÓN DE TAXÍMETROS	ANEXO B
	Tipo: SD	Rev. 05
	MODELO: DACIA LODGY	18/30

El cable del módulo exterior bajará perpendicularmente a la parte superior del parabrisas. Estará sujeto en este tramo por una grapa adhesiva. Posteriormente pasará por el **montante lateral frontal derecho del parabrisas, donde se sellara con silicona** a. y discurrirá por el **interior del espacio libre entre parabrisas y chapa del vehículo (borde superior y lateral del cristal)** hasta la altura del portón del capó, por donde se introducirá hasta llegar al pasamuros. Una vez aquí recorrerá la parte interior del salpicadero hasta llegar a la guantera.

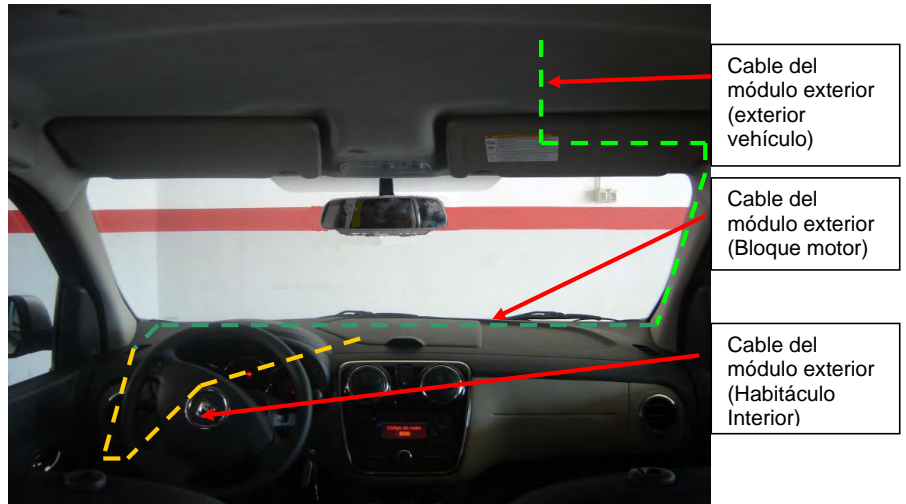

Fig. 8.2. Recorrido de cable del módulo sobre techo



Fig. 8.3. Vista módulo fijado mediante placa imantada

Rev.05 – Febrero 2021



Doc. original signat per:
Esteve Aguilar Ramos
01/03/2021

Document electrònic garantit amb signatura electrònica. Podeu verificar la integritat d'aquest document a l'adreça web csv.gencat.cat

Original electrònic / Còpia electrònica autèntica

CODI SEGUR DE VERIFICACIÓ

09ZD010MLX80AFNSF47Y55F8Q8PHMWNN

Data creació còpia:
03/03/2021 10:05:53

Data caducat còpia:
03/03/2024 00:00:00

Pàgina 37 de 49

GROUPE RENAULT	PROTOCOLO DE INSTALACIÓN DE TAXÍMETROS	ANEXO B
	Tipo: SD	Rev. 05
	MODELO: DACIA LODGY	19/30

Las mangueras que deban atravesar el guarnecido del techo deberán ir lo más alejadas posible del airbag y pegadas al parabrisas. Las que procedan de la guantera salvarán las toberas de aireación.



Fig. 8.4. Vista módulo fijado mediante placa imantada

En ese caso, el cable se ubicará dentro de la estructura de aluminio de la barra portaequipajes y tendrá una longitud visible máxima de 100 mm. El cable deberá ser tensado y su parte visible fijada a la parte metálica de la barra portaequipajes.

Rev.05 – Febrero 2021



Doc. original signat per:
Esteve Aguilar Ramos
01/03/2021

Document electrònic garantit amb signatura electrònica. Podeu verificar la integritat d'aquest document a l'adreça web csv.gencat.cat

Original electrònic / Còpia electrònica autèntica

CODI SEGUR DE VERIFICACIÓ



09ZD010MLX80AFNSF47Y55F8Q8PHMWNN

Data creació còpia:
03/03/2021 10:05:53

Data caducitat còpia:
03/03/2024 00:00:00

Pàgina 38 de 49

GROUPE RENAULT	PROTOCOLO DE INSTALACIÓN DE TAXÍMETROS Tipo: SD MODELO: DACIA LODGY	ANEXO B Rev. 05 20/30
-----------------------	---	-----------------------------

8.2 OPCIÓN 2: MÓDULO EXTERIOR ATORNILLADO SOBRE EL TECHO

El módulo tarifario se instalará centrado sobre el eje longitudinal del vehículo y sujeto mediante tornillos, emplazándose a una distancia mínima de 200 mm del parabrisas.



Módulo exterior



Fig. 8.5 y 8.6. Vistas del módulo fijado sobre el techo del vehículo.

Rev.05 – Febrero 2021



Doc. original signat per:
Esteve Aguilar Ramos
01/03/2021

Document electrònic garantit amb signatura electrònica. Podeu verificar la integritat d'aquest document a l'adreça web csv.gencat.cat

Original electrònic / Còpia electrònica autèntica

CODI SEGUR DE VERIFICACIÓ



09ZD010MLX80AFNSF47Y55F8Q8PHMWNN

Data creació còpia:
03/03/2021 10:05:53

Data caducitat còpia:
03/03/2024 00:00:00

Pàgina 39 de 49

GROUPE RENAULT	PROTOCOLO DE INSTALACIÓN DE TAXÍMETROS	ANEXO B
	Tipo: SD	Rev. 05
	MODELO: DACIA LODGY	21/30





Fig. 8.7. Recorrido de las conexiones para el módulo centrado atornillado

En este caso, el recorrido de los cables de conexión entre el módulo luminoso y la caja adaptadora serán similares a la del taxímetro de espejo, discurrirán por el interior del guarnecido del techo y bajarán por el interior del marco del parabrisas hasta el lateral del salpicadero, y desde ahí, por debajo del volante hasta la caja de conexiones en la guantera central, siguiendo el mismo camino del resto de cables de conexión.



Fig. 8.8. Vista recorrido del cable del módulo

Rev.05 – Febrero 2021

	Doc.original signat per: Esteve Aguilar Ramos 01/03/2021	Document electrònic garantit amb signatura electrònica. Podeu verificar la integritat d'aquest document a l'adreça web csv.gencat.cat Original electrònic / Còpia electrònica autèntica	Data creació còpia: 03/03/2021 10:05:53
		CODI SEGUR DE VERIFICACIÓ	Data caducitat còpia: 03/03/2024 00:00:00
			Pàgina 40 de 49

09ZD010MLX80AFNSF47Y55F8Q8PHMWNN

GROUPE RENAULT

PROTOCOLO DE INSTALACIÓN DE TAXÍMETROS

Tipo: SD

MODELO: DACIA LODGY

ANEXO B

Rev. 05

22/30

Entrada de cable del módulo a la caja de conexiones por debajo del lateral del sapicadero



Fig. 8.9. Vista paso del cable del módulo a la caja de conexiones

Rev.05 – Febrero 2021



Doc. original signat per:
Esteve Aguilar Ramos
01/03/2021

Document electrònic garantit amb signatura electrònica. Podeu verificar la integritat d'aquest document a l'adreça web csv.gencat.cat

Original electrònic / Còpia electrònica autèntica

CODI SEGUR DE VERIFICACIÓ



09ZD010MLX80AFNSF47Y55F8Q8PHMWNN

Data creació còpia:
03/03/2021 10:05:53

Data caducitat còpia:
03/03/2024 00:00:00

Pàgina 41 de 49

GROUPE RENAULT	PROTOCOLO DE INSTALACIÓN DE TAXÍMETROS	ANEXO B
	Tipo: SD	Rev. 05
	MODELO: DACIA LODGY	23/30

9. EMPLAZAMIENTO ACCESORIOS

9.1 MÓDULO DE EMERGENCIAS

El módulo de emergencias estará situado **debajo del asiento del conductor**.



Módulo de emergencias

Fig. 9.1. Vista del emplazamiento del módulo de emergencias.

La manguera bilindada con el cable de señal discurrirá por debajo del guarnecido del suelo hasta el lateral de la huella del marco de la puerta



Fig. 9.2. Vista del recorrido de las conexiones del módulo de emergencias.

Rev.05 – Febrero 2021



Doc.original signat per:
Esteve Aguilar Ramos
01/03/2021

Document electrònic garantit amb signatura electrònica. Podeu verificar la integritat d'aquest document a l'adreça web csv.gencat.cat

Original electrònic / Còpia electrònica autèntica

CODI SEGUR DE VERIFICACIÓ

09ZD010MLX80AFNSF47Y55F8Q8PHMWNN

Data creació còpia:
03/03/2021 10:05:53

Data caducitat còpia:
03/03/2024 00:00:00

Pàgina 42 de 49

GROUPE RENAULT	PROTOCOLO DE INSTALACIÓN DE TAXÍMETROS Tipo: SD MODELO: DACIA LODGY	ANEXO B Rev. 05 24/30
-----------------------	---	-----------------------------

Y discurrirá por debajo del guarnecido lateral de la huella de la puerta y por debajo de la goma de estanqueidad hasta la tapa lateral del salpicadero, por donde entrará a la caja de fusibles y desde ahí hasta el taxímetro por debajo del volante, de forma similar al resto de cableado que viene desde el pasamuros.



Fig. 9.3. Vista del recorrido de las conexiones del módulo de emergencias.

Rev.05 – Febrero 2021

	Doc. original signat per: Esteve Aguilar Ramos 01/03/2021	Document electrònic garantit amb signatura electrònica. Podeu verificar la integritat d'aquest document a l'adreça web csv.gencat.cat Original electrònic / Còpia electrònica autèntica	Data creació còpia: 03/03/2021 10:05:53 Data caducitat còpia: 03/03/2024 00:00:00 Pàgina 43 de 49
		CODI SEGUR DE VERIFICACIÓ  09ZD010MLX80AFNSF47Y55F8Q8PHMWNN	

GROUPE RENAULT	PROTOCOLO DE INSTALACIÓN DE TAXÍMETROS Tipo: SD MODELO: DACIA LODGY	ANEXO B Rev. 05 25/30
-----------------------	---	-----------------------------

9.2 EMISORA DE RADIO



Emisora de radio

Fig. 9.4. Vista del posible emplazamiento de la emisora de radio.

Rev.05 – Febrero 2021



Doc. original signat per:
Esteve Aguilar Ramos
01/03/2021

Document electrònic garantit amb signatura electrònica. Podeu verificar la integritat d'aquest document a l'adreça web csv.gencat.cat
Original electrònic / Còpia electrònica autèntica
CODI SEGUR DE VERIFICACIÓ

09ZD010MLX80AFNSF47Y55F8Q8PHMWNN

Data creació còpia:
03/03/2021 10:05:53
Data caducitat còpia:
03/03/2024 00:00:00
Pàgina 44 de 49

10. INSTRUCCIONES PARA EL DESMONTAJE DE LOS P ANELES INTERIORES

CONJUNTO DE TABLERO DE A BORDO: DESPIECE

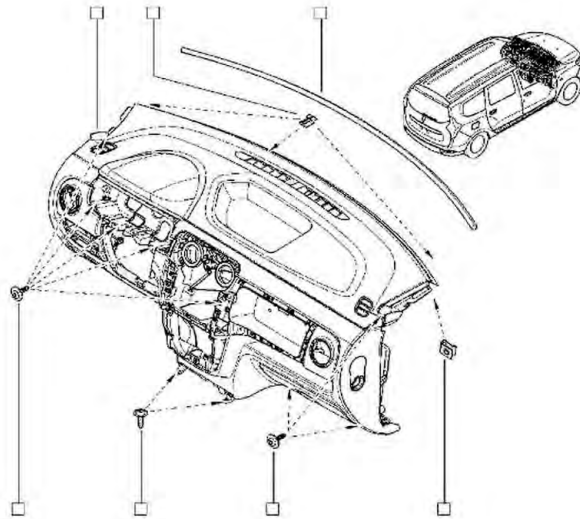
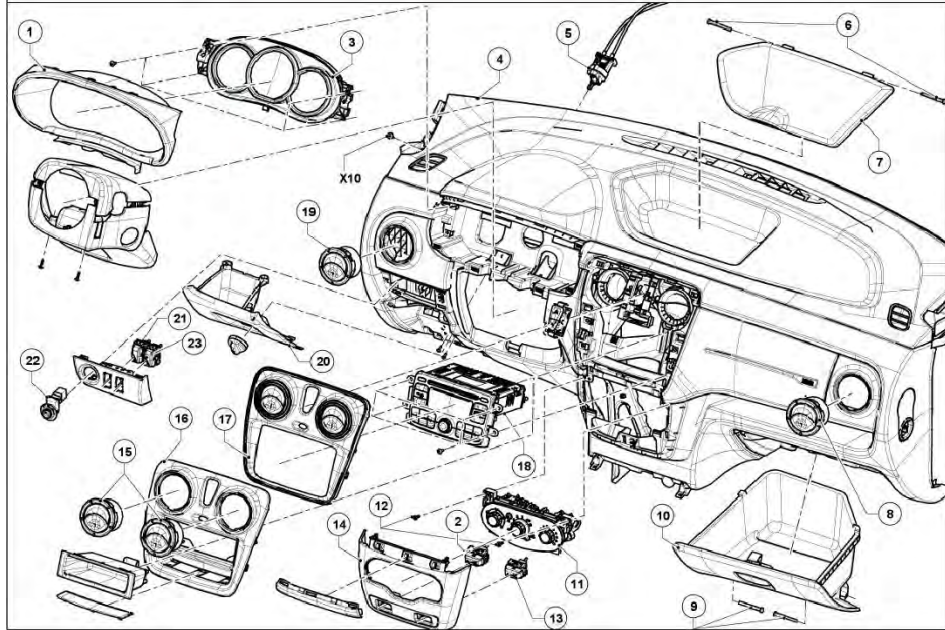

Rev.05 – Febrero 2021



Doc. original signat per:
Esteve Aguilar Ramos
01/03/2021

Document electr3nic garantit amb signatura electr3nica. Podeu verificar la integritat d'aquest document a l'adreça web csv.gencat.cat

Original electr3nic / C3pia electr3nica aut3ntica

CODI SEGUR DE VERIFICACI3



09ZD010MLX80AFNSF47Y55F8Q8PHMWNN

Data creaci3 c3pia:
03/03/2021 10:05:53

Data caducitat c3pia:
03/03/2024 00:00:00

P3gina 45 de 49

GROUPE RENAULT	PROTOCOLO DE INSTALACIÓN DE TAXÍMETROS	ANEXO B
	Tipo: SD	Rev. 05
	MODELO: DACIA LODGY	27/30

Marcas	Denominaciones	Informaciones
1	Visera delantera del cuadro de instrumentos	(Car. 1363)
2	Mando del limitador de velocidad	
3	Cuadro de instrumentos	<u>Cuadro de instrumentos: Extracción - Reposición</u>
4	Tablero de a bordo	<u>(consultar 57A, Accesorios interiores, Tablero de a bordo: Extracción - Reposición)</u>
5	Mando de iluminación	
6	Pasador de bisagra del portaobjetos	
7	Tapa del portaobjetos superior	
8	Aireador del tablero de a bordo	(Car. 1363)
9	Pasador de bisagra del portaobjetos	
10	Guantero	
11	Cuadro de mando de climatización	
12	Tornillo del cuadro de mando de climatización	
13	Conmutador de calentamiento de la luneta	
14	Guarnecido del cuadro de mando de la climatización	(Car. 1363)
15	Aireador del tablero de a bordo	(Car. 1363)
16	Visera central del tablero de a bordo	(Car. 1363)
17	Visera central del tablero de a bordo	(Car. 1363)
18	Auto-radio	<u>Radio: Extracción - Reposición</u>
19	Aireador del tablero de a bordo	(Car. 1363)
20	Tapa de fusibles	
21	Contactador de ESP	
22	Mando del retrovisor	
23	Tecla de ayuda al aparcamiento	

Rev.05 – Febrero 2021



Doc. original signat per:
Esteve Aguilar Ramos
01/03/2021

Document electrònic garantit amb signatura electrònica. Podeu verificar la integritat d'aquest document a l'adreça web csv.gencat.cat

Original electrònic / Còpia electrònica autèntica

CODI SEGUR DE VERIFICACIÓ



09ZD010MLX80AFNSF47Y55F8Q8PHMWNN

Data creació còpia:
03/03/2021 10:05:53

Data caducitat còpia:
03/03/2024 00:00:00

Pàgina 46 de 49

GROUPE RENAULT	PROTOCOLO DE INSTALACIÓN DE TAXÍMETROS Tipo: SD MODELO: DACIA LODGY	ANEXO B Rev. 05 28/30
-----------------------	---	-----------------------------

TABLERO DE A BORDO: EXTRACCIÓN - REPOSICIÓN



Nota, uno o más avisos están presentes en este procedimiento



ADVERTENCIA

Para evitar cualquier riesgo de dañar los sistemas, aplicar las instrucciones de seguridad y limpieza y las recomendaciones fundamentales antes de efectuar cualquier reparación:

- Airbag y pretensores: [Precauciones para la reparación](#).
- Vehículo: [Precauciones para la reparación](#).

Emplazamiento y características (pares de apriete, piezas que siempre deben sustituirse, etc.) ([consultar 57A, Accesorios interiores, Conjunto de tablero de a bordo: Despiece](#)).

EXTRACCIÓN

1. ETAPA DE PREPARACIÓN PARA LA EXTRACCIÓN



ADVERTENCIA

Para evitar su activación, no manipular los elementos pirotécnicos (airbags o pretensores) cerca de una fuente de calor o de una llama.

- Bloquear el calculador del airbag [Airbag y pretensores: Precauciones para la reparación](#).
- Desconectar la batería [Batería: Extracción - Reposición](#).
- Extraer:
 - los guarnecidos del montante del parabrisas [Guarnecido del montante de parabrisas: Extracción - Reposición](#),
 - el airbag frontal del conductor [Airbag frontal de conductor: Extracción - Reposición](#),
 - el volante de dirección [Conjunto de la dirección: Despiece](#),
 - el conjunto de mandos bajo el volante [Conjunto del conmutador de la columna de dirección: Extracción - Reposición](#),
 - el casquillo receptor [Anillo transpondedor: Extracción - Reposición](#),
 - el cuadro de instrumentos ([consultar 57A, Accesorios interiores, Conjunto de tablero de a bordo: Despiece](#)),
 - la consola central ([consultar 57A, Accesorios interiores, Consola central: Extracción - Reposición](#)),
 - el frontal central del tablero de a bordo ([consultar 57A, Accesorios interiores, Conjunto de tablero de a bordo: Despiece](#)).
- Desconectar:
 - el conector del mando de la luz de precaución,
 - el conector del indicador de cinturón de seguridad.

Rev.05 – Febrero 2021



Doc. original signat per:
Esteve Aguilar Ramos
01/03/2021

Document electrònic garantit amb signatura electrònica. Podeu verificar la integritat d'aquest document a l'adreça web csv.gencat.cat

Original electrònic / Còpia electrònica autèntica

CODI SEGUR DE VERIFICACIÓ



09ZD010MLX80AFNSF47Y55F8Q8PHMWNN

Data creació còpia:
03/03/2021 10:05:53

Data caducitat còpia:
03/03/2024 00:00:00

Pàgina 47 de 49

GROUPE RENAULT	PROTOCOLO DE INSTALACIÓN DE TAXÍMETROS Tipo: SD MODELO: DACIA LODGY	ANEXO B Rev. 05 29/30
-----------------------	---	-----------------------------

- ❑ Extraer [\(consultar 57A, Accesorios interiores, Conjunto de tablero de a bordo: Despiece\)](#) :
 - el autorradio,
 - el guarnecido inferior central,
 - el guarnecido central.
- ❑ Desconectar el conector de la napa calefactante.
- ❑ Extraer los tornillos del cuadro de mando [\(consultar 57A, Accesorios interiores, Conjunto de tablero de a bordo: Despiece\)](#) .
- ❑ Soltar el cuadro de mando.
- ❑ Extraer la tapa de acceso a los fusibles [\(consultar 57A, Accesorios interiores, Conjunto de tablero de a bordo: Despiece\)](#) .
- ❑ Soltar el botón de reglaje [\(consultar 57A, Accesorios interiores, Conjunto de tablero de a bordo: Despiece\)](#) .
- ❑ Extraer:
 - la toma de diagnóstico,
 - la platina de los interruptores del tablero de a bordo [\(consultar 57A, Accesorios interiores, Conjunto de tablero de a bordo: Despiece\)](#) .
- ❑ Desconectar los conectores de platina de los interruptores del tablero de a bordo.



2. ETAPA DE EXTRACCIÓN

- ❑ Extraer [\(consultar 57A, Accesorios interiores, Conjunto de tablero de a bordo: Despiece\)](#) :
 - los tornillos del tablero de a bordo,
 - el tablero de a bordo (esta intervención requiere dos operarios).

 Nota:
Marcar la posición de todo el cableado antes de extraer el tablero de a bordo.

REPOSICIÓN

1. ETAPA DE REPOSICIÓN

-  **ATENCIÓN**
Para no estropear el cableado en la reposición, respetar el recorrido de origen.
-  **ATENCIÓN**
Para garantizar una conexión eléctrica buena, asegurarse de que el cableado no ejerce tensión en los conectores ni en los componentes circundantes.

- ❑ Proceder en el orden inverso de la extracción.

2. ETAPA FINAL

- ❑ Conectar la batería [Batería: Extracción - Reposición](#) .
- ❑ Desbloquear el calculador del airbag [Airbag y pretensores: Precauciones para la reparación](#) .
- ❑ Efectuar una prueba de funcionalidad en todas las funciones.

Rev.05 – Febrero 2021



Doc.original signat per:
Esteve Aguilar Ramos
01/03/2021

Document electrònic garantit amb signatura electrònica. Podeu verificar la integritat d'aquest document a l'adreça web csv.gencat.cat

Original electrònic / Còpia electrònica autèntica

CODI SEGUR DE VERIFICACIÓ



09ZD010MLX80AFNSF47Y55F8Q8PHMWNN

Data creació còpia:
03/03/2021 10:05:53

Data caducitat còpia:
03/03/2024 00:00:00

Pàgina 48 de 49

GROUPE RENAULT	PROTOCOLO DE INSTALACIÓN DE TAXÍMETROS Tipo: SD MODELO: DACIA LODGY	ANEXO B Rev. 05 30/30
-----------------------	---	-----------------------------

RETROVISOR INTERIOR: EXTRACCIÓN - REPOSICIÓN

EXTRACCIÓN

1. ETAPA DE EXTRACCIÓN



☐ Extraer el retrovisor interior (1) .

REPOSICIÓN

☐ Proceder en el orden inverso de la extracción.

Rev.05 – Febrero 2021



Doc. original signat per:
Esteve Aguilar Ramos
01/03/2021

Document electrònic garantit amb signatura electrònica. Podeu verificar la integritat d'aquest document a l'adreça web csv.gencat.cat

Original electrònic / Còpia electrònica autèntica

CODI SEGUR DE VERIFICACIÓ



09ZD010MLX80AFNSF47Y55F8Q8PHMWNN

Data creació còpia:
03/03/2021 10:05:53

Data caducitat còpia:
03/03/2024 00:00:00

Pàgina 49 de 49